

**Multi-CD control High power cassette player
with FM/MW/LW tuner**

www.DataSheet4U.com

ENGLISH

ESPAÑOL

DEUTSCH

KEH-P16

Operation Manual

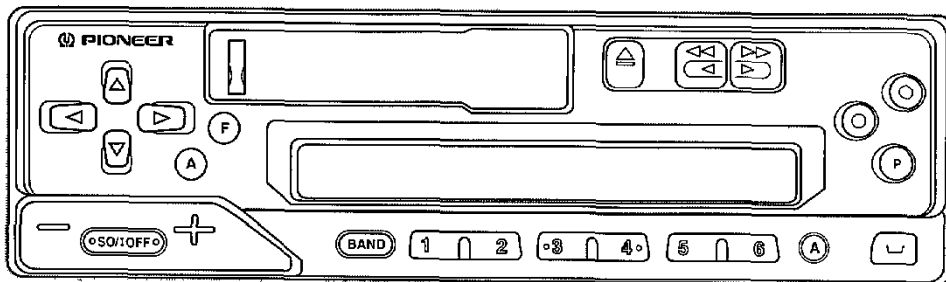

Key Finder	2	Cassette Player and Care	16
Before Using This Product	3	Precaution	16
About This Product	3	Cleaning the Head	16
About This Manual	4	Using Multi-CD Player	17
Precaution	4	Basic Operation of Multi-CD Player	17
In Case of Trouble	4	Disc Number Search	18
Detaching and Replacing		Track Search and Fast-forward/Reverse	18
the Front Panel	5	Entering the Function Menu	19
Theft Protection	5	Pause	19
Initial Setting Menu	6	Multi-CD Player Repeat Modes	20
Switching the AUX mode	6	Multi-CD Player Random Play	21
Basic Operation	7	Using the Programmable Button	21
Switching Power On	7	Audio Adjustment	23
Switching Power Off	7	Selecting the Mode	23
Tuner Operation	8	Balance Adjustment	23
Basic Operation of Tuner	8	Bass/Treble Adjustment	24
Entering the Function Menu	10	Loudness Adjustment	24
Local Seek Tuning	10	Volume Attenuator	25
Preset Tuning	10	Other Functions	26
BSM (Best Stations Memory)	11	Time Display/Setting	26
Preset Memory	11	Using the AUX mode	27
Recalling Preset Stations	12	Specifications	28
Using the Programmable Button	12		
Using the Cassette Player	14		
Basic Operation of Cassette Player	14		
Fast Forward/Rewind	14		
Entering the Function Menu	15		
Radio Intercept	15		



Key Finder

www.DataSheet4U.com

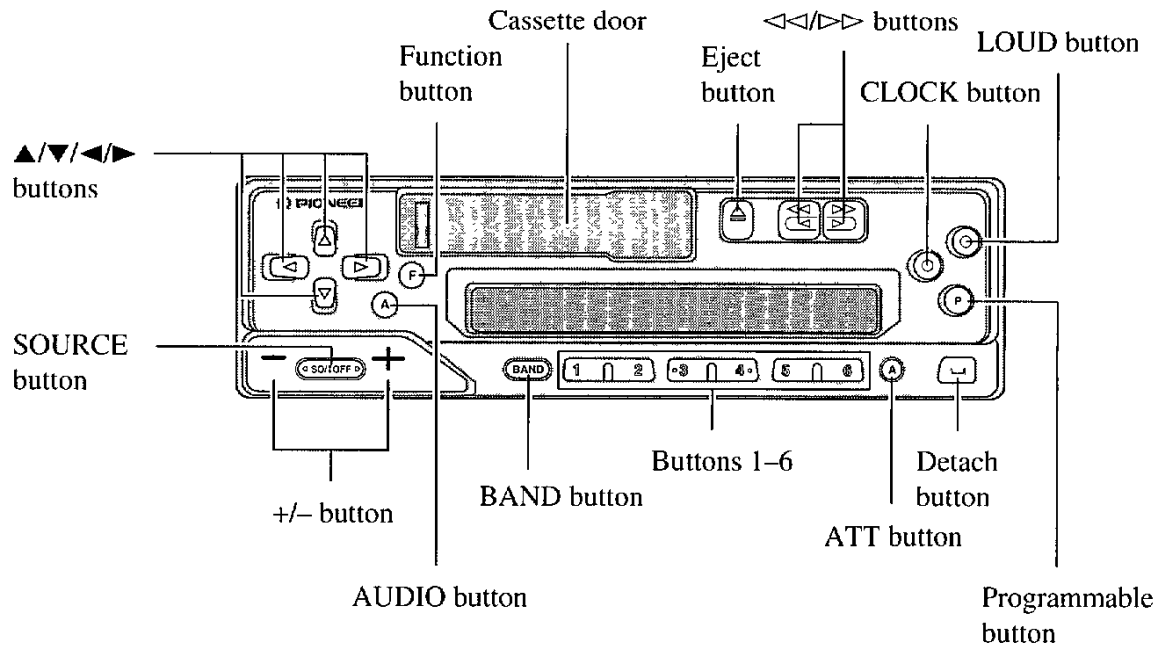

About This Product

www.DataSheet4U.com

- This product complies with the EMC Directives (89/336/EEC, 92/31/EEC) and CE Marking Directive (93/68/EEC).

The tuner frequencies on this product are allocated for use in Western Europe, Asia, the Middle East, Africa and Oceania. Use in other areas may result in improper reception.

This unit's display features Key Guidance Indicators. These light to indicate which of the ▲/▼/◀/▶ and function buttons you can use. When you're in the Function Menu or Audio Adjustment Menu, they also make it easy to see which ▲/▼/◀/▶ buttons you can use to switch functions ON/OFF, switch repeat selections, and perform other operations. Indicator and corresponding buttons are shown below.

Indicator	Button
[F]	Function
A	AUDIO
↑	▲
↓	▼
←	◀
→	▶

Key Guidance Indicators

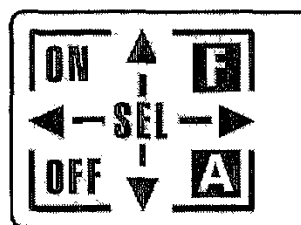

Note:

- When "ON" and "OFF" are lit, you can switch the currently selected function ON/OFF with the ▲/▼ buttons.
- When "SEL" is lit, you can use the ◀/▶ buttons to switch selection options of the currently selected function.

About This Manual

This product features a number of sophisticated functions ensuring superior reception and operation. All are designed for the easiest possible use, but many are not self-explanatory. This operation manual is intended to help you benefit fully from their potential and to maximize your listening enjoyment.

We recommend that you familiarize yourself with the functions and their operation by reading through the manual before you begin using this product. It is especially important that you read and observe the "Precaution" on this page and in other sections.

In this Operation Manual, the Basic Operation for each sound source is outlined at the beginning of its explanation, covering simple operation for that source, such as merely playing music.

Precaution

- Keep this manual handy as a reference for operating procedures and precautions.
- Always keep the volume low enough for outside sounds to be audible.
- Protect the product from moisture.
- If the battery is disconnected, the preset memory will be erased and must be reprogrammed.

In Case of Trouble

Should this product fail to operate properly, contact your dealer or nearest authorized Pioneer Service Station.

Detaching and Replacing the Front Panel

Theft Protection

www.DataSheet4U.com

The front panel of the main body is detachable to discourage theft.

■ Detaching the front panel

1. Eject the front panel.

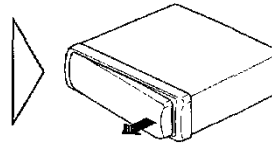
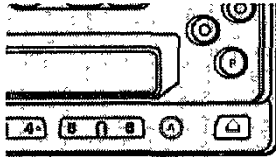

2. To remove the front panel, pull its right-hand side toward you.

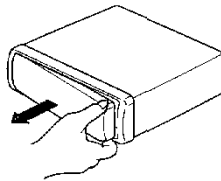

Take care not to grip it tightly or drop it.

3. Use the protective case provided to store/carry the detached front panel.

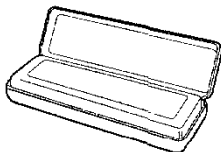

■ Replacing the Front Panel

- Replace the front panel by clipping it into place.

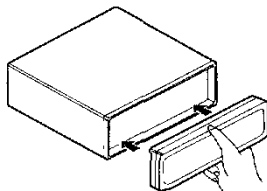

Precaution:

- Never use force or grip the display tightly when removing or replacing the front panel.
- Avoid subjecting the front panel to excessive shocks.
- Keep the front panel out of direct sunlight and high temperatures.

Initial Setting Menu

With this menu, you can perform initial settings for the unit.
www.DataSheet4U.com

Switching the AUX mode

It is possible to use auxiliary (AUX) equipment with this product.
Activate the AUX mode when using external equipment with this product.

1. Enter the Initial Setting Menu with the sources off.

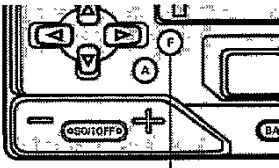

Hold for 2 seconds

To cancel the Initial Setting Menu, press the BAND button.

Note:

- Holding down the Function button for 2 seconds also cancels the Initial Setting Menu.

2. Switch the AUX mode ON or OFF.

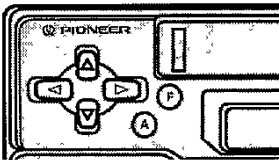

Switching Power On

www.DataSheet4U.com

- Select the desired source (such as the tuner).

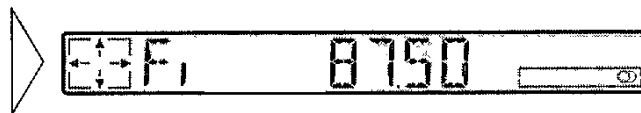
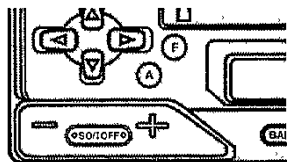

Each press of the SOURCE button selects the desired source in the following order:

Tuner → Tape → Multi-CD player → AUX

Note:

- In the following cases, the sound source will not change:
 - * No Multi-CD player is connected to this unit.
 - * No cassette tape is set in this unit.
 - * No magazine is set in the Multi-CD player.
 - * AUX (external input) is set to OFF. (See page 6.)

Switching Power Off

- Switch the sources OFF.

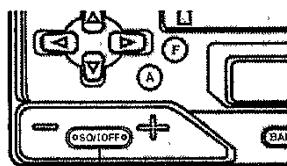

Hold for 1 second

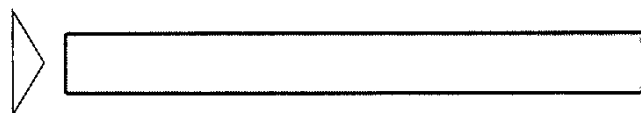

Tuner Operation

Basic Operation of Tuner

1. Select Tuner. (See page 7.)

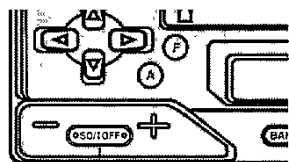

Each press
changes the Source ...

Frequency appears on the display.
("F1" indicator lights when a stereo station is selected.)

2. Select the desired band.

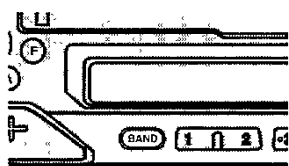

F1 → FII → FIII → MW/LW

3. Tune the receiver to a higher or lower frequency.

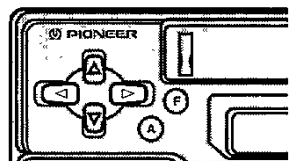

This product's tuner lets you select the tuning by changing the length of the time you press the button.

Manual Tuning (step by step)	0.3 seconds or less
Seek Tuning	0.3 – 2 seconds
Manual Tuning (continuously)	2 seconds or more

Note:

- To select a weak broadcasting station that cannot be tuned in with the Seek Tuning function, tune in with Manual Tuning.

Tuner Operation

4. Raise or lower the volume.

www.DataSheet4U.com

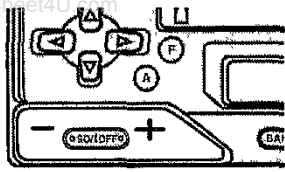

5. Turn the source OFF. (See page 7.)

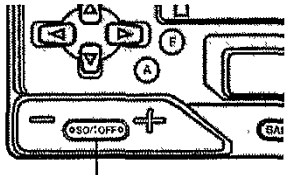

Hold for 1 second

Entering the Function Menu

In this menu you can select tuner functions.

- **Select the desired mode in Function Menu.**

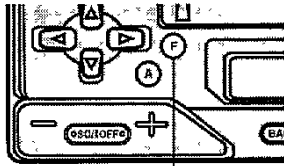

Each press
changes the Mode ...

Each press of the Function button selects the mode in the following order:
BSM → LOCAL

Note:

- You can cancel the Function Menu by pressing the BAND button.
- After selecting the Function Menu, if you do not perform an operation within about 30 seconds, the Function Menu is automatically canceled.

Local Seek Tuning

This mode selects only stations with especially strong signals.

1. **Select the Local mode in the Function Menu.**
2. **Switch the Local mode ON or OFF.**

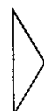
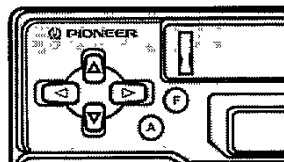

“LOC”

Preset Tuning

Up to 18 FM stations (6 in F_I (FM1), F_{II} (FM2) and F_{III} (FM3)) and 6 MW/LW stations can be stored in memory.

Store the stations in memory under buttons 1–6 beforehand with the BSM (Best Stations Memory) or Preset Memory function.



Tuner Operation

BSM (Best Stations Memory)

The BSM function stores stations in memory automatically.

1. Select the BSM mode in the Function Menu.
2. Switch the BSM mode ON.

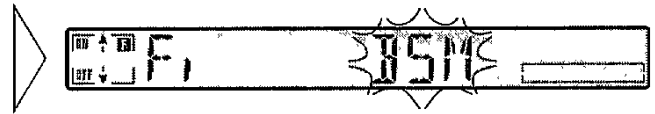
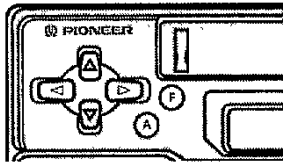

The stations with the strongest signals will be stored under buttons 1–6 and in order of their signal strength.

Note:

- Pressing the BAND button cancels the Function Menu.
- To cancel the process, press the ▼ button in the Function Menu before memorization is complete.

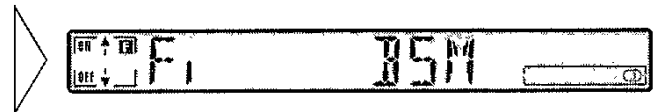
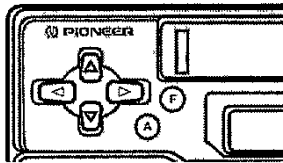

Preset Memory

The Preset Memory function stores stations in memory manually.

1. Select the station whose frequency you want to store in memory.
2. Press one of buttons 1–6 for 2 seconds or longer to store the desired stations.

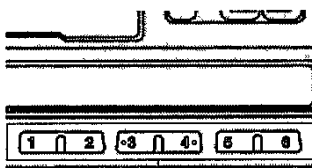

Hold for 2 seconds



The station is stored in memory under the selected button.



Recalling Preset Stations

There are two ways to recall preset stations.

■ Direct Recall

- Press one of buttons 1–6 to recall a station preset under that button.

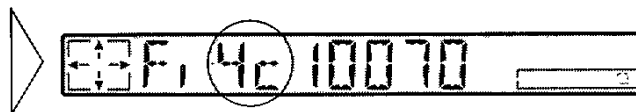
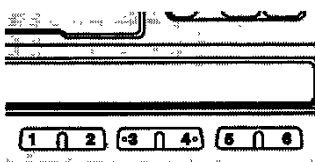

■ Sequential Recall

- Recall a station preset under button 1–6.

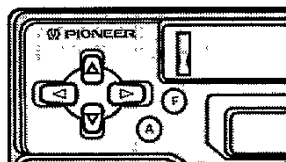

Using the Programmable Button

You can memorize Function Menu BSM and LOCAL functions in the Programmable button.

Initially, the BSM function is memorized in the Programmable button.

■ Setting the Programmable Button

1. Select the Programmable button setting mode.

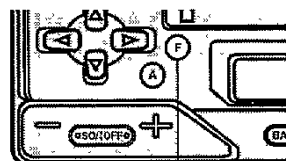

Hold for 2 seconds

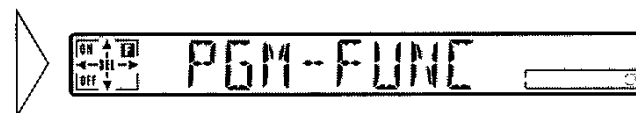

Tuner Operation

2. Select the function you want to memorize in the Programmable button.

www.DataSheet4U.com

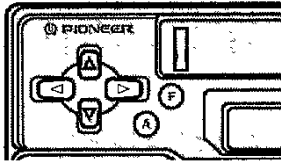

3. Memorize the function in the Programmable button.

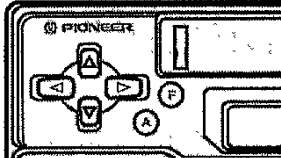

Note:

- Pressing the BAND button cancels the Detailed Setting Menu.

■ Using the Programmable Button

The Programmable button operates in a different way depending on the function programmed (memorized).

- Use the programmable button.

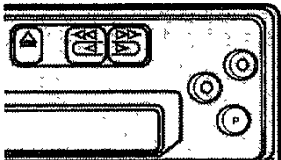

Function	press	Hold for 2 seconds
BSM	—	ON/OFF
LOC	ON/OFF	—

Using the Cassette Player

Basic Operation of Cassette Player

1. Insert the cassette tape.

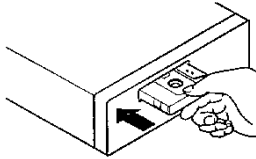

2. Switch tape playback from side A to side B, or vice versa.

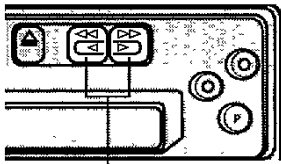

Same Time

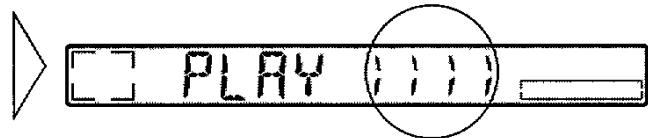

3. Raise or lower the volume.

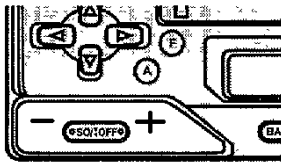

4. Remove the cassette tape.

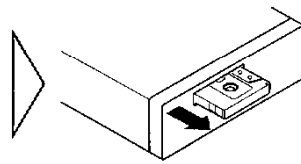
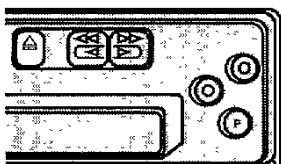

Note:

- The Tape function can be turned ON/OFF with the cassette tape remaining in this product. (See page 7.)

Fast Forward/Rewind

■ Fast Forward

While “<-->” is displayed, the system fast-forwards the cassette tape to the end of the current side.

- **Fast-forward the cassette tape by pressing the button for the same direction as the tape play indicator.**

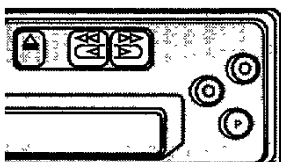

Using the Cassette Player

■ Rewind

While “<-->” is displayed, the system rewinds the cassette tape to the beginning of the current side.

- **Rewind the cassette tape by pressing the button for the opposite direction as the tape play indicator.**

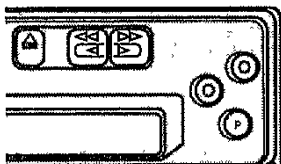

Entering the Function Menu

In this menu you can select Tape functions.

- **Select the Radio Intercept mode in Function Menu.**

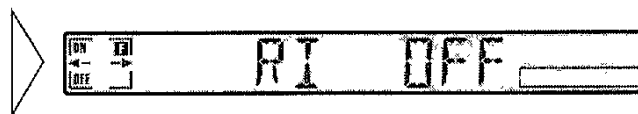
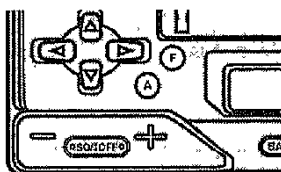

Note:

- You can cancel the Function Menu by pressing the BAND button.
- After selecting the Function Menu, if you do not perform an operation within about 30 seconds, the Function Menu is automatically canceled.
- This unit's cassette Function Menu enables Radio Intercept mode ON/OFF switching only. If you press the Function button for 2 seconds or more and select the Programmable button Setting mode, you can memorize the Radio Intercept mode ON/OFF setting beforehand. However, switching between ON and OFF is not possible with the Programmable button.
- You can cancel the Programmable button setting mode by pressing the BAND button.

Radio Intercept

This function allows you to listen to the radio during tape fast-forwarding/rewinding.

- **Switch the Radio Intercept mode ON.**

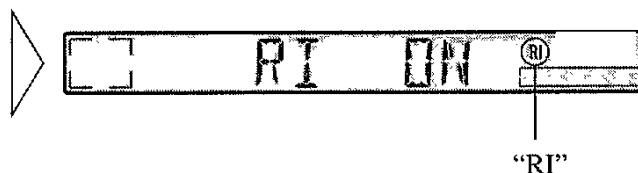
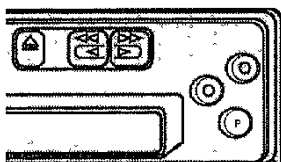

To switch the Radio Intercept mode OFF, repeat the preceding operation.

Note:

- You can also switch the Radio Intercept mode ON/OFF in the Function Menu.

Cassette Player and Care

Precaution

■ About the Cassette Player

- A loose or warped label on a cassette tape may interfere with the eject mechanism of the unit or cause the cassette to become jammed in the unit. Avoid using such tapes or remove such labels from the cassette before attempting use.

■ About Cassette Tapes

- Do not use tapes longer than C-90 type (90 min.) cassettes. Longer tapes can interfere with tape transport.
- Storing cassettes in areas directly exposed to sunlight or high temperatures can distort them and subsequently interfere with tape transport.



- Store unused tapes in a tape case where there is no danger of them becoming loose or being exposed to dust.

Cleaning the Head

If the head becomes dirty, the sound quality will deteriorate and there will be sound dropouts and other imperfections in performance. In this case, the head must be cleaned.

Using Multi-CD Player

This product can control a CDX-P23S.

www.DataSheet4U.com

Basic Operation of Multi-CD Player

1. Select the multi-CD player source. (See page 7.)

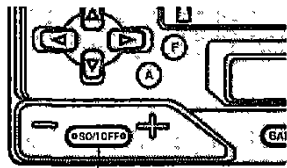

Each press
changes the Source ...

Note:

- The multi-CD player may perform a preparatory operation, such as verifying the presence of a disc or reading disc information, when the power is turned ON or a new disc is selected for playback. "READY" is displayed.
- If the multi-CD player cannot operate properly, an error message such as "ERROR 14" is displayed. Refer to the multi-CD player owner's manual.

2. Select the desired disc.

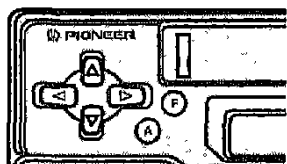

3. Reverse or advance track by track.

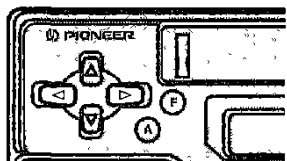

4. Raise or lower the volume.

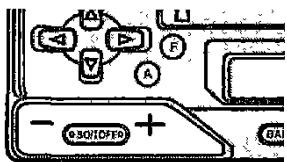

5. Turn the source OFF. (See page 7.)

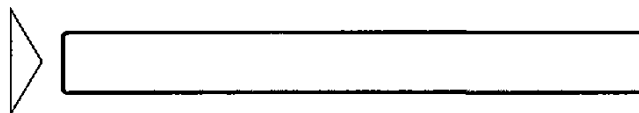
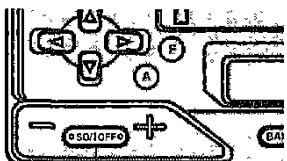

Hold for 1 second

Disc Number Search

You can select discs directly with the 1 to 6 buttons. Just press the number corresponding to the disc you want to listen to.

- **Select the desired disc. (eg. Press button 3.)**

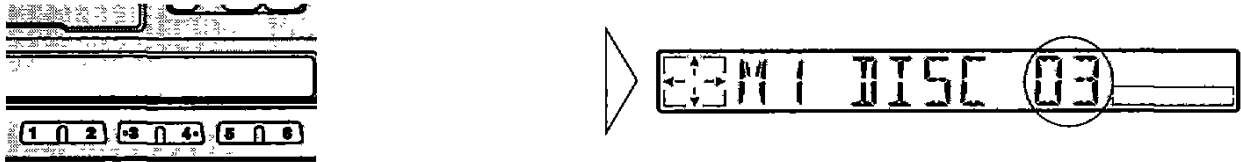

Track Search and Fast-forward/Reverse

Besides Track Search convenience when searching for a desired track, this unit also lets you fast-forward and reverse through tracks to find a desired phrase or section of music.

■ Track Search

This feature enables you to advance or reverse track by track.

- **Reverse or advance track by track.**

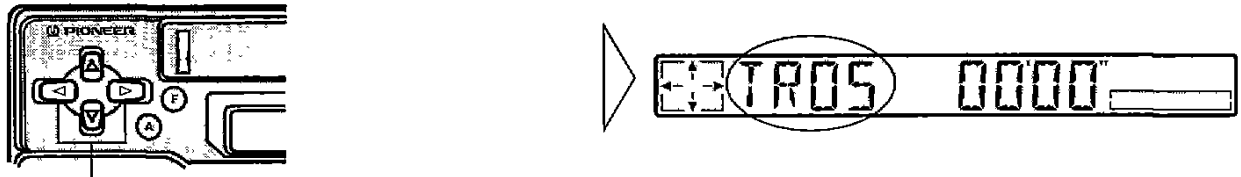

Hold for half a second or less

■ Fast-forward/Reverse

This feature enables you to advance or reverse at high speed between tracks.

- **Reverse or fast-forward through tracks.**

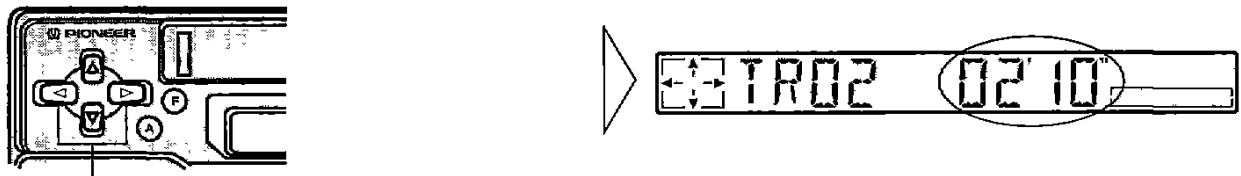

Continue pressing

Entering the Function Menu

www.DataSheet4U.com

In this menu you can select Multi-CD Player functions.

- **Select the desired mode in Function Menu.**

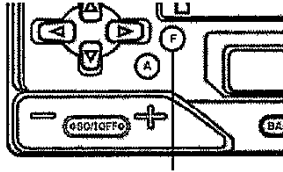

Each press
changes the Mode ...

Each press of the Function button selects the mode in the following order:
REPEAT → RANDOM → PAUSE

Note:

- You can cancel the Function Menu by pressing the BAND button.
- After selecting the Function Menu, if you do not perform an operation within about 30 seconds, the Function Menu is automatically canceled.

Pause

1. **Select the Pause mode in the Function Menu.**
2. **Stop playback temporarily or restarts the system.**

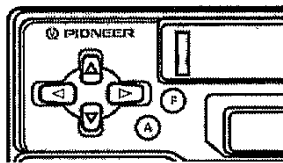

Note:

- Pressing the BAND button cancels the Function Menu.

Multi-CD Player Repeat Modes

Multi-CD player offers three repeat modes: One-track Repeat, Disc Repeat and Multi-CD player Repeat. Multi-CD player Repeat is the default mode (normal play).

1. Select the Repeat Selecting mode in the Function Menu.
2. Select the desired repeat mode in the following order:

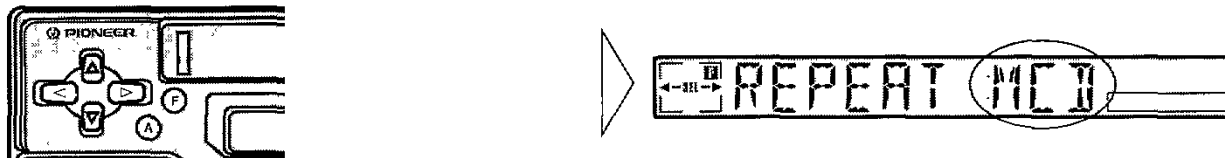

Multi-CD player Repeat (“MCD” is displayed) → One-track Repeat (“TRK” is displayed) → Disc Repeat (“DSC” is displayed)

Note:

- Pressing the BAND button cancels the Function Menu.

■ Multi-CD player repeat modes

Mode	Operation
One-track Repeat	Plays current track repeatedly. <ul style="list-style-type: none"> • When Track Search or fast forward/reverse is performed, the mode returns to the Disc Repeat mode. • When a different disc is selected, the mode switches to the Multi-CD player Repeat mode.
Disc Repeat	Plays current disc repeatedly. <ul style="list-style-type: none"> • When a different disc is selected, the mode switches to the Multi-CD player Repeat mode.
Multi-CD player Repeat (normal play)	Plays all discs loaded in the multi-CD player magazine repeatedly in order, starting with the first disc.



Multi-CD Player Random Play

www.DataSheet4U.com

1. Select the Random mode in the Function Menu.
2. Switch the Random Play ON or OFF.

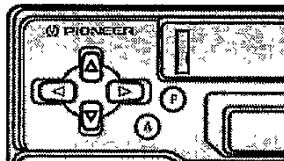

When Multi-CD Player Random Play is ON, you can combine it with Repeat Mode to operate as shown below. Switching the Repeat Mode switches Random Play OFF.

Note:

- Pressing the BAND button cancels the Function Menu.
- Since playback is random, the same track may be repeated consecutively.

■ Multi-CD player Random Play options

Mode	Operation
One-track Repeat	The mode returns to the Disc Repeat mode, and all tracks on the current disc are played randomly.
Disc Repeat	All tracks on the current disc are played randomly.
Multi-CD player Repeat	All tracks on the discs in the multi-CD player magazine are played randomly.

Using the Programmable Button

In the Function Menu, you can memorize the PAUSE, REPEAT and RANDOM functions in the Programmable button.

Initially, PAUSE is memorized in the Programmable button.

■ Setting the Programmable Button

1. Select the Programmable button setting mode.

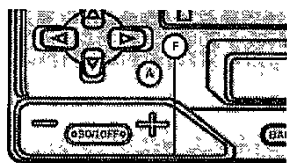

Hold for 2 seconds

2. Select the function you want to memorize in the Programmable button.

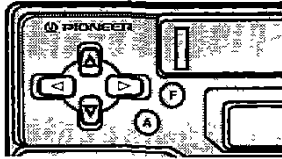

3. Memorize the function in the Programmable button.

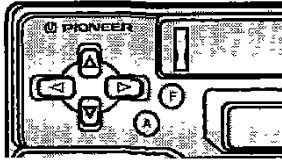

Note:

- Pressing the BAND button cancels the Detailed Setting Menu.

■ Using the Programmable Button

The Programmable button operates in a different way depending on the function programmed (memorized).

- **Use the Programmable button.**

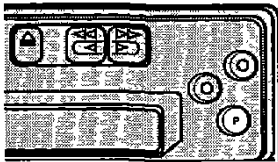

Function	press	Hold for 2 seconds
PAUSE	ON/OFF	—
REPEAT	Selecting the mode	—
RANDOM	ON/OFF	—

Selecting the Mode

www.DataSheet4U.com

- Select the mode you want to adjust.

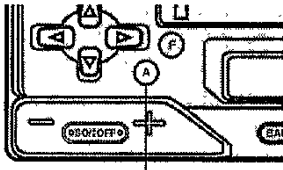

Each press
changes the Mode ...

Each press of the AUDIO button selects the mode in the following order:
Fader/Balance → Bass → Treble → Loudness

When audio modes are selected for adjustment, the setting returns to the normal display after 30 seconds.

Balance Adjustment

This function allows you to select a Fader/Balance setting that provides ideal listening conditions in all occupied seats.

1. Select the Fader/Balance mode.

After adjustment use the BAND button to return to the normal display.

2. Shift the balance progressively to the front or rear speakers.

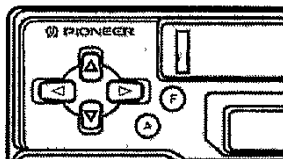

“FAD F15” – “FAD R15” is displayed as it moves from front to rear.

Note:

- “FAD 00” is the proper setting when 2 speakers are in use.

3. Shift the balance to the left or right speaker, respectively.

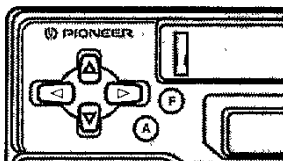

“BAL L9” – “BAL R9” is displayed as it moves from left to right.

Bass/Treble Adjustment

This product is equipped with two tone adjustment modes, the Bass Adjustment and Treble Adjustment modes.

1. Select “Bass Adjustment mode” or “Treble Adjustment mode”.

After adjustment use the BAND button to return to the normal display.

2. Increase or decrease the intensity of the bass or treble, whichever is selected.

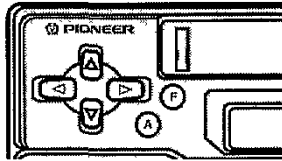

The display shows “+6” – “-6”.

3. Repeat steps 2 – 3 above for the other Bass or Treble Adjustment mode.

Loudness Adjustment

The Loudness function compensates for deficiencies in the low and high sound ranges at low volume.

• Switch the Loudness function ON or OFF.

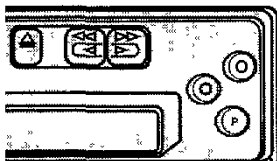

“LOUD”

Note:

- You can also switch the Loudness function ON/OFF in the Audio Adjustment Menu.

Volume Attenuator

www.DataSheet4U.com

The attenuator reduces the volume instantly.

- **Cut the volume by about 90%.**

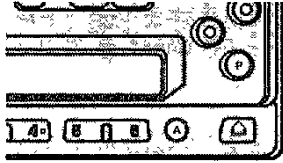

Repeat the preceding operation to return to previous volume.

If the (+) or (-) button is used to cancel the Attenuator mode, the sound will resume at a lower volume than before.

Other Functions

Time Display/Setting

■ Displaying the time

- To turn the time display ON with the Source ON.

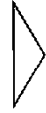
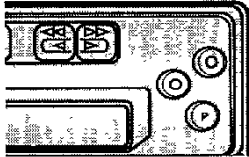

The time display disappears temporarily when you perform another operation, but the time indication returns to the display after 25 seconds.

■ Setting the Hours

- While holding down the CLOCK button, press button 1 to set the hour.

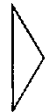
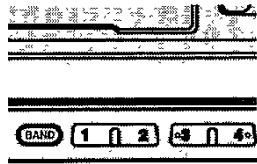
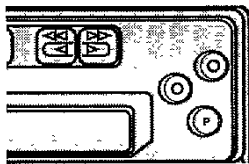

■ Setting the Minutes

- While holding down the CLOCK button, press button 2 to set the minute.

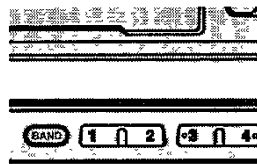
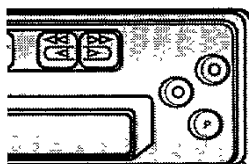

When you release the CLOCK button, the second count begins from 00 seconds.

Other Functions

■ Synchronizing with the time announcement

- While holding down the **CLOCK** button, press button 3 to reset the minute and second indications to zero. Example: When synchronizing between 11:30 and 12:29.

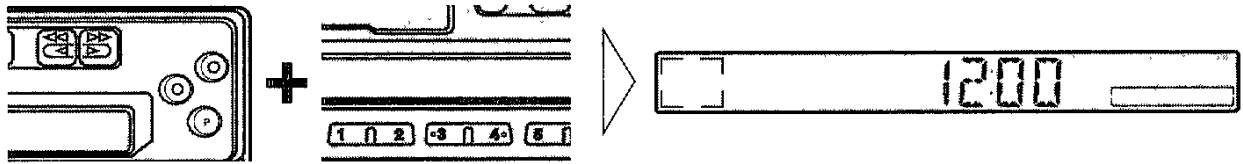

Note:

- The hour and minute can be advanced by pressing the respective buttons either consecutively or continuously.

Using the AUX mode

It is possible to use auxiliary (AUX) equipment with this product.
Activate the AUX mode when using external equipment with this product.

■ Selecting the AUX Mode

- Select AUX.

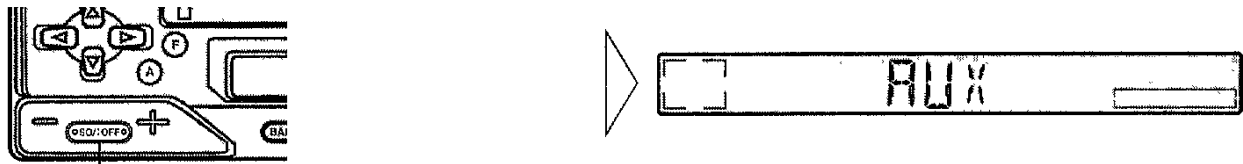

Each press
changes the Source ...

Specifications

General

Power source 14.4 V DC (10.8 – 15.1 V allowable)
Grounding system Negative type
Max. current consumption 6.0 A
Dimensions
 (mounting size) 178 (W) × 50 (H) × 150 (D) mm
 (front face) 188 (W) × 58 (H) × 19 (D) mm
Weight 1.2 kg

Amplifier

Maximum power output 22 W × 4
Continuous power output 14 W × 4
 (DIN45324, +B = 14.4 V)
Load impedance 4 Ω (4 – 8 Ω allowable)
Tone controls
 (Bass) ±12 dB (100 Hz)
 (Treble) ±12 dB (10 kHz)
Loudness contour +10 dB (100 Hz), +7 dB (10 kHz)
 (volume: –30 dB)

Cassette player

Tape Compact cassette tape (C-30 – C-90)
Tape speed 4.8 cm/sec.
Fast forward/rewinding time Approx. 90 sec. for C-60
Wow & flutter 0.13% (WRMS)
Frequency response 40 – 14,000 Hz (±3 dB)
Stereo separation 45 dB
Signal-to-noise ratio 52 dB (IEC-A network)

FM tuner

Frequency range 87.5 – 108 MHz
Usable sensitivity
 11 dBf (1.0 μV/75 Ω, mono, S/N: 30 dB)
50 dB quieting sensitivity 16 dBf (1.7 μV/75 Ω, mono)
Signal-to-noise ratio 70 dB (IEC-A network)
Distortion 0.3% (at 65 dBf, 1 kHz, stereo)
Frequency response 30 – 15,000 Hz (±3 dB)
Stereo separation 40 dB (at 65 dBf, 1 kHz)

MW tuner

Frequency range 531 – 1,602 kHz
Usable sensitivity 18 μV (25 dB) (S/N: 20 dB)
Selectivity 50 dB (±9 kHz)

LW tuner

Frequency range 153 – 281 kHz
Usable sensitivity 30 μV (30 dB) (S/N: 20 dB)
Selectivity 50 dB (±9 kHz)

Note:

- Specifications and the design are subject to possible modification without notice due to improvements.

Guía de Botones 2

www.DataSheet4U.com

Antes de Usar este Producto 3

- Sobre este producto 3
- Sobre este manual 4
- Precauciones 4
- En caso de problema 4

Extracción y Colocación del Panel

Delantero 5

- Protección contra robo 5

Menú de Ajustes Iniciales 6

- Cambio del modo AUX 6

Operación Básica 7

- Activación de la alimentación 7
- Desactivación de la alimentación 7

Operación del Sintonizador 8

- Operación básica del sintonizador 8
- Selección del menú de funciones 10
- Sintonización de búsqueda local 10
- Sintonización de emisoras preajustadas 10
- BSM (Memoria de las mejores emisoras) 11
- Memoria de preajuste 11
- Llamada de las emisoras preajustadas 12
- Uso del botón programable 12

Uso de la Platina de Cassettes 14

- Operación básica de la platina de cassettes 14
- Avance rápido/Rebobinado 14
- Selección del menú de funciones 15
- Intercepción de radio 15

Platina de Cassettes y Cuidados 16

- Precauciones 16
- Limpieza de la cabeza 16

Utilización del Reproductor de Multi-CD 17

- Operación básica del reproductor de Multi-CD 17
- Búsqueda de número de disco 18
- Búsqueda de pista y avance rápido/retroceso 18
- Selección del menú de funciones 19
- Pausa 19
- Modos de repetición del reproductor de Multi-CD 20
- Reproducción aleatoria de reproductor de Multi-CD 21
- Uso del botón programable 21

Ajuste de Audio 23

- Selección del modo 23
- Ajuste del equilibrio 23
- Ajuste de los graves/agudos 24
- Ajuste de sonoridad 24
- Atenuador de volumen 25

Otras Funciones 26

- Visualización/ajuste de la hora 26
- Uso del modo AUX 27

Especificaciones 28



Guía de Botones

www.DataSheet4U.com

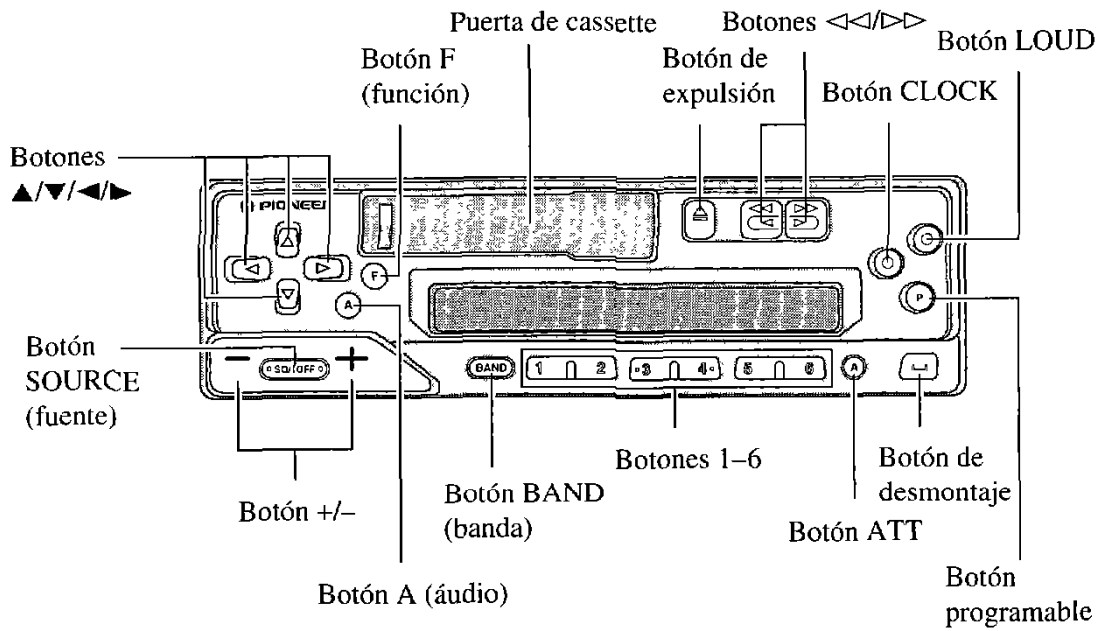

ESPAÑOL

Sobre este producto

www.DataSheet4U.com

- Este producto cumple con las Directivas EMC (89/336/CEE, 92/31/CEE) y Directiva de Marcación CE (93/68/CEE).

Las frecuencias del sintonizador en este producto se han repartidas para uso en Europa Occidental, Asia, Oriente Medio, Africa y Oceanía. El uso en otras áreas puede resultar en recepción inapropiada.

El visualizador de esta unidad tiene indicadores de orientación de los botones. Esos indicadores se encienden para indicar cuáles de los botones ▲/▼/◀/▶ y de las funciones que pueden usarse. Cuando se está en el menú de funciones o menú de ajuste de audio, ellos también ayudan a saber cuáles son los botones ▲/▼/◀/▶ que se pueden usar para activar/desactivar las funciones, cambiar los modos de repetición, y realizar otras operaciones.

Los indicadores y los botones correspondientes se muestran a continuación.

Indicador	Botón
F	F (Función)
A	A (Áudio)
↑	▲
↓	▼
←	◀
→	▶

Indicadores de orientación de los botones

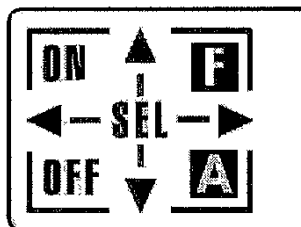

Nota:

- Cuando "ON" y "OFF" están encendidos, se puede activar/desactivar (ON/OFF) la función seleccionada actualmente con los botones ▲/▼.
- Cuando "SEL" está encendido, se pueden usar los botones ◀/▶ para cambiar las opciones de la función seleccionada actualmente.

Sobre este manual

Este producto viene con diversas funciones sofisticadas que aseguran una recepción y operación superior. El producto ha sido proyectado para uso lo más fácil posible, pero muchas funciones requieren explicación. El propósito de este manual de operación es ayudarle a beneficiarse completamente del potencial del producto y maximizar su disfrute de audición.

Se recomienda familiarizarse con las funciones y operaciones leyendo completamente el manual antes de usar el producto. Es especialmente importante leer y observar las “Precauciones” en esta página y en otras secciones.

En este manual de operación, la operación básica para cada fuente sonora se resume en el comienzo de su explicación, cubriendo la operación sencilla para tal fuente, como la simple reproducción de música.

Precauciones

- Guarde este manual a mano como referencia para los procedimientos de operación y precauciones.
- Mantenga siempre el volumen bajo lo suficiente para oír los sonidos de tráfico.
- Proteja el producto contra la humedad.
- Si la batería del automóvil se desconecta por alguna razón, la memoria programada será apagada y deberá ser programada nuevamente.

En caso de problema

Cuando este producto no funciona correctamente, comuníquese con su concesionario o centro de servicio Pioneer autorizado.

Protección contra robo

www.DataSheet4U.com

El panel delantero puede extraerse del cuerpo principal como una medida antirrobo.

■ Extracción del panel delantero

1. Expulse el panel delantero.

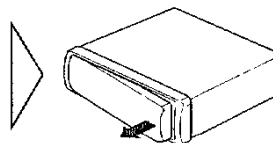
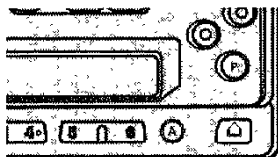

2. Para extraer el panel delantero, tome del lado derecho y tírelo hacia afuera.

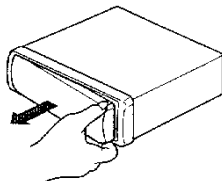

Tenga cuidado en no agarrarlo con mucha fuerza y en no dejarlo caer.

3. Utilice la caja protectora suministrada para guardar/transportar el panel delantero extraído.

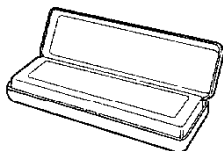

■ Colocación del panel delantero

- Vuelva a colocar el panel delantero encajándolo en su lugar.

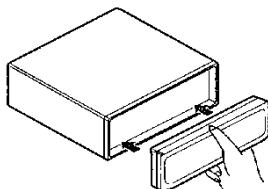

Precauciones:

- Nunca fuerce ni tampoco agarre el visualizador con mucha fuerza al extraer o colocar el panel delantero.
- No exponga el panel delantero a fuertes impactos.
- No deje el panel delantero en áreas expuestas a los rayos directos del sol o a altas temperaturas.

Menú de Ajustes Iniciales

Con este menú, se pueden realizar los ajustes iniciales para la unidad.

www.DataSheet4U.com

Cambio del modo AUX

Es posible usar un componente auxiliar (AUX) con esta unidad.

Active el modo AUX cuando utilice un componente externo con esta unidad.

1. Seleccione el menú de ajustes iniciales con las fuentes desactivadas.

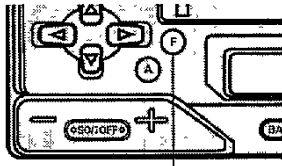

Manténgalo presionado por 2 segundos.

Para cancelar el menú de ajustes iniciales, presione el botón BAND.

Nota:

- Mantener presionado el botón F por 2 segundos también cancela el menú de ajustes iniciales.

2. Active o desactive el modo AUX.

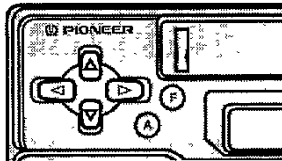

Activación de la alimentación

www.DataSheet4U.com

- Seleccione la fuente deseada (como el sintonizador).

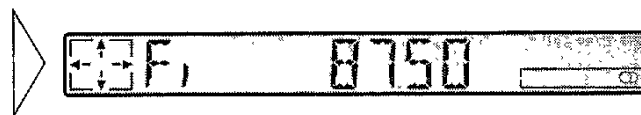
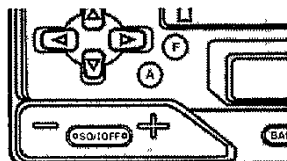

Cada vez que se presiona el botón SOURCE, la fuente cambia en el siguiente orden:

Sintonizador → Platina de cassettes → Reproductor de Multi-CD →
Componente auxiliar

Nota:

- En los siguientes casos, la fuente no cambiará:
 - * No hay un reproductor de Multi-CD conectado a esta unidad.
 - * No hay un cassette colocado en esta unidad.
 - * No hay un cargador colocado en el reproductor de Multi-CD.
 - * El modo AUX (componente auxiliar) está desactivado. (Ver página 6.)

Desactivación de la alimentación

- Desactive las fuentes.

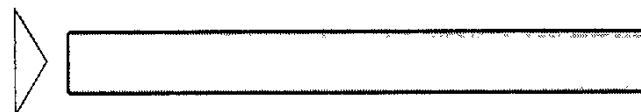
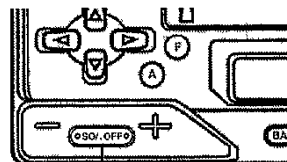

Manténgalo presionado
por 1 segundo.

Operación del Sintonizador

Operación básica del sintonizador

1. Seleccione el sintonizador. (Ver página 7.)

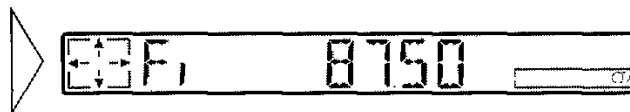
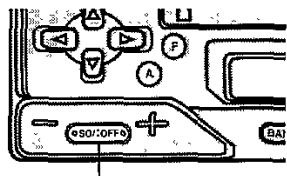

Cada presión cambia la fuente ...

La frecuencia aparece en el visualizador.

(El indicador "Ⓞ" se enciende cuando se selecciona una emisora estéreo.)

2. Seleccione la banda deseada.

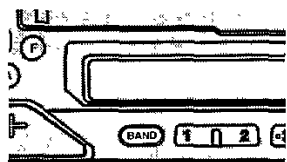

FI → FII → FIII → MW/LW

3. Sintonice el receptor a una frecuencia más alta o más baja.

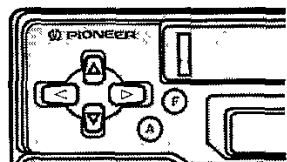

El sintonizador de esta unidad le permite seleccionar la sintonización mediante el cambio del tiempo de presión del botón.

Sintonización manual (paso a paso)	0,3 segundos o menos
Sintonización de búsqueda	0,3 – 2 segundos
Sintonización manual (continuamente)	2 segundos o más

Nota:

- Para seleccionar una emisora débil que no puede sintonizarse con la función de sintonización de búsqueda, sintonízela con la sintonización manual.

Operación del Sintonizador

4. Suba o baje el volumen.

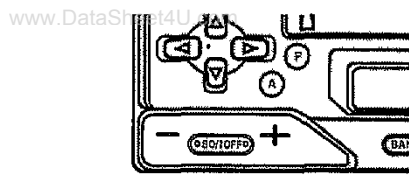

5. Desactive la fuente. (Ver página 7.)

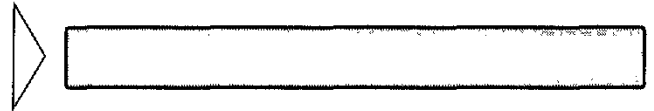
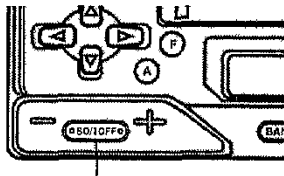

Manténgalo presionado por 1 segundo.



Selección del menú de funciones

En este menú se puede seleccionar las funciones del sintonizador.

- **Seleccione el modo deseado en el menú de funciones.**

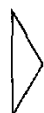
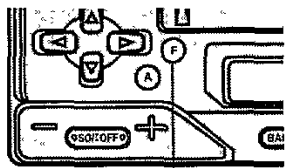

Cada presión cambia el modo ...

Cada vez que se presiona el botón F, el modo cambia en el siguiente orden:
BSM → LOCAL

Nota:

- El menú de funciones se puede cancelar presionando el botón BAND.
- Después de seleccionar el menú de funciones, si no se realiza ninguna operación dentro de aproximadamente 30 segundos, el menú de funciones se cancela automáticamente.

Sintonización de búsqueda local

Este modo selecciona solamente emisoras con señales especialmente fuertes.

1. **Seleccione el modo local en el menú de funciones.**
2. **Active o desactive el modo local.**

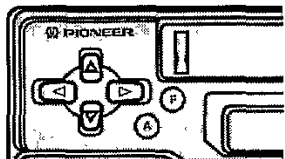

“LOC”

Sintonización de emisoras preajustadas

Se pueden almacenar en la memoria hasta un máximo de 18 emisoras FM (6 en F1 (FM1), FII (FM2) y FIII (FM3)) y 6 emisoras MW/LW.

Almacene previamente las emisoras en la memoria bajo los botones 1-6 con la función BSM (Memoria de las mejores emisoras) o la función de memoria de preajuste.



Operación del Sintonizador

BSM (Memoria de las mejores emisoras)

www.DataSheet4U.com

La función BSM almacena las emisoras en la memoria automáticamente.

1. Seleccione el modo BSM en el menú de funciones.
2. Active el modo BSM.

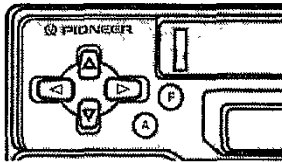

Las emisoras con las señales más fuertes se almacenarán bajo los botones 1-6, en el orden de potencia de sus señales.

Nota:

- Presionar el botón BAND cancela el menú de funciones.
- Para cancelar el proceso, presione el botón ▼ en el menú de funciones antes de completar la memorización.

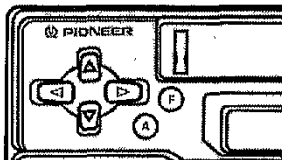

Memoria de preajuste

La función de memoria de preajuste almacena las emisoras en la memoria manualmente.

1. Seleccione la emisora cuya frecuencia desea almacenar en la memoria.
2. Presione uno de los botones 1-6 por 2 segundos o más para almacenar la emisora.

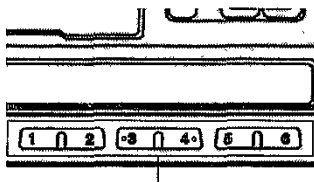

Manténgalo presionado por 2 segundos.

La emisora se almacena en la memoria bajo el botón seleccionado.



Llamada de las emisoras preajustadas

Hay dos maneras de llamar a las emisoras preajustadas.

■ Llamada directa

- Presione uno de los botones 1-6 para llamar una emisora preajustada bajo tal botón.

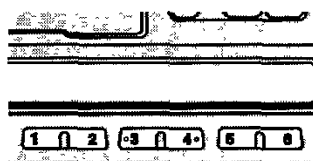

■ Llamada secuencial

- Llame una emisora preajustada bajo los botones 1-6.

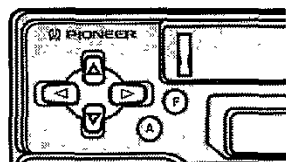

Uso del botón programable

Las funciones BSM y LOCAL del menú de funciones se pueden memorizar en el botón programable. Inicialmente, la función BSM está memorizada en el botón programable.

■ Ajuste del botón programable

1. Seleccione el modo de ajuste del botón programable.

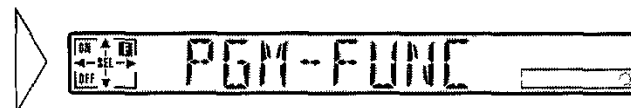
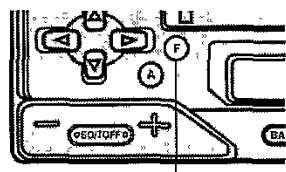

Manténgalo presionado por 2 segundos.

Operación del Sintonizador

2. Seleccione la función que desea memorizar en el botón programable.

www.DataSheet4U.com

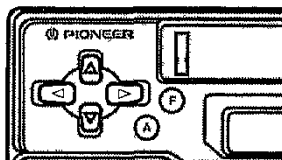

3. Memorice la función en el botón programable.

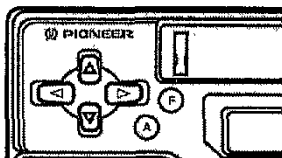

Nota:

- Presionar el botón BAND cancela el menú de ajuste de detalles.

■ **Uso del botón programable**

El botón programable funciona de manera diferente dependiendo de la función programada (memorizada).

- **Utilice el botón programable.**

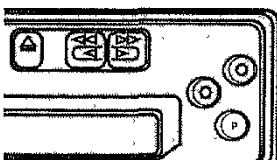

Función	Presione	Manténgalo presionado por 2 segundos
BSM	—	ON/OFF
LOC	ON/OFF	—

Uso de la Platina de Cassettes

Operación básica de la platina de cassettes

1. Inserte la cinta de cassette.

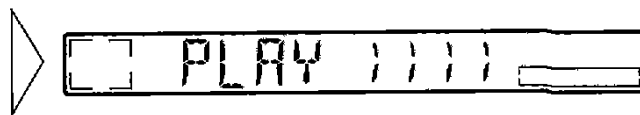
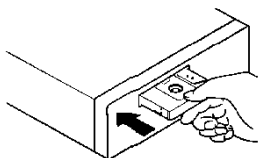

2. Cambie la reproducción de la cinta del lado A al lado B, o viceversa.

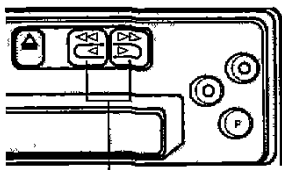

Al mismo tiempo

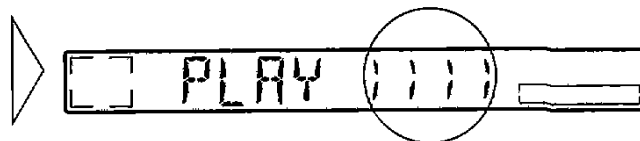

3. Suba o baje el volumen.

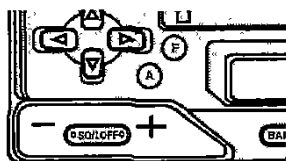

4. Saque la cinta.

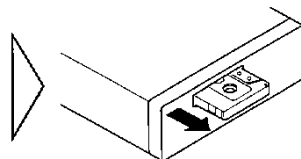
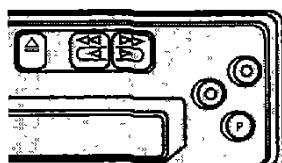

Nota:

- La función de cassette se puede activar/desactivar dejándose la cinta en la platina de cassettes. (Ver página 7.)

Avance rápido/Rebobinado

■ Avance rápido

Mientras se visualiza “<-->”, el sistema avanza rápidamente la cinta hasta el fin del lado actual.

- Avance rápidamente la cinta presionando el botón para la misma dirección que el indicador de reproducción de cinta.

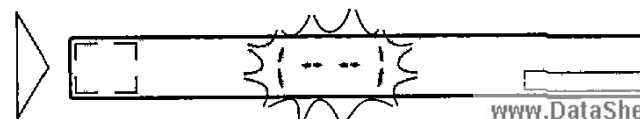
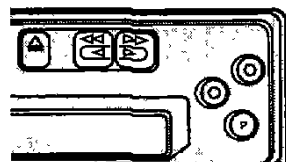

www.DataSheet4U.com

ESPAÑOL

■ Rebobinado

Mientras se visualiza “<-->”, el sistema rebobina la cinta hasta el comienzo del lado actual.

- **Rebobine la cinta presionando el botón para la dirección opuesta a la del indicador de reproducción de cinta.**

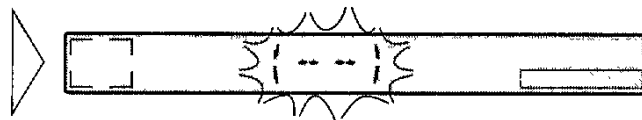
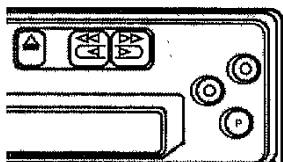

Selección del menú de funciones

En este menú se pueden seleccionar las funciones de cassette.

- **Seleccione el modo de intercepción de radio en el menú de funciones.**

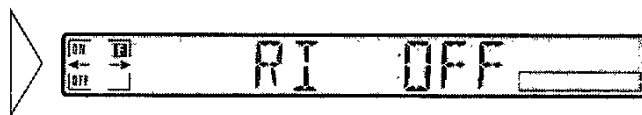
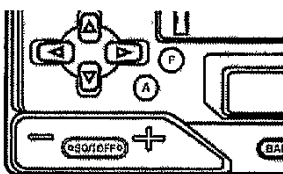

Nota:

- El menú de funciones se puede cancelar presionando el botón BAND.
- Después de seleccionar el menú de funciones, si no se realiza ninguna operación dentro de aproximadamente 30 segundos, el menú de funciones se cancela automáticamente.
- El menú de funciones de esta unidad permite solamente la activación/desactivación del modo de intercepción de radio. Si se presiona el botón Function por 2 segundos o más y se selecciona el modo de ajuste del botón programable, se puede memorizar previamente el ajuste de activación/desactivación del modo de intercepción de radio. Sin embargo, cambiar entre ON (activado) y OFF (desactivado) no es posible con el botón programable.
- El modo de ajuste del botón programable se puede cancelar presionando el botón BAND.

Intercepción de radio

Esta función le permite escuchar a la radio durante el avance rápido/rebobinada de una cinta.

- **Active el modo de intercepción de radio.**

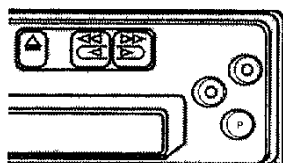

“RI”

Para desactivar el modo de intercepción de radio, repita la operación precedente.

Nota:

- El modo de intercepción de radio también se puede activar/desactivar en el menú de funciones.

Precauciones

■ Acerca de la platina de cassettes

- Una etiqueta floja u ondulada en un cassette puede causar problemas en el mecanismo de expulsión de la unidad o hacer que el cassette quede trabado dentro de la unidad. Evite utilizar tales cassettes, o saque tales etiquetas antes de utilizar el cassette.

■ Acerca de los cassettes

- No utilice cintas de cassette con duración superior a C-90 (90 minutos). Cintas más largas pueden interferir con el transporte de la cinta.
- Almacenar cassettes en áreas expuestas directamente a los rayos del sol o a altas temperaturas puede deformar las cintas y subsecuentemente afectar el transporte de la cinta.



- Almacene los cassettes en sus cajas en donde no hay el peligro de que las cintas queden sueltas o expuestas al polvo.

Limpieza de la cabeza

Si la cabeza queda sucias, la calidad del sonido se deteriora y habrá caídas y otras imperfecciones en el rendimiento. En este caso, se debe limpiar la cabeza.

Utilización del Reproductor de Multi-CD

Este producto puede controlar un CDX-P23S.

www.DataSheet4U.com

Operación básica del reproductor de Multi-CD

1. Seleccione la fuente del reproductor de Multi-CD. (Ver página 7.)

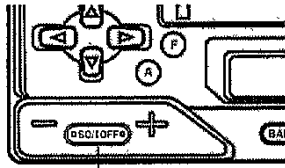

Cada presión cambia la fuente ...



Nota:

- El reproductor de Multi-CD puede realizar una operación preparatoria, tal como la verificación de la existencia de un disco o lectura de información del disco, cuando se activa la alimentación o cuando se selecciona la reproducción de un nuevo disco. "READY" (listo) se visualiza.
- Si el reproductor de Multi-CD no puede funcionar correctamente, se visualiza un mensaje de error tal como "ERROR 14". Refiérase al manual del propietario del reproductor de Multi-CD.

2. Seleccione el disco deseado.

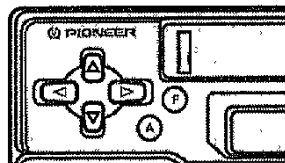

3. Invierta o avance canción por canción.

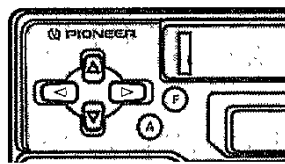

4. Suba o baje el volumen.

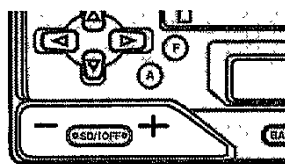

5. Desactive la fuente. (Ver página 7.)

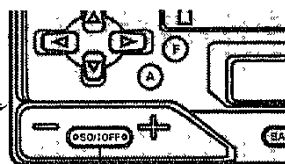

Manténgalo presionado por 1 segundo.

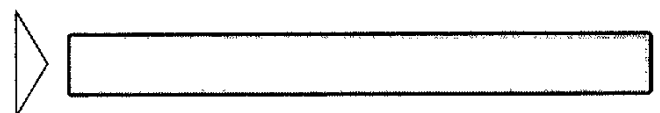

www.DataSheet4U.com

Búsqueda de número de disco

Los discos directamente se pueden seleccionar con los botones 1 a 6. Simplemente presione el número correspondiente al disco que desea escuchar.

- **Seleccione el disco deseado. (Por ejemplo, presione el botón 3.)**

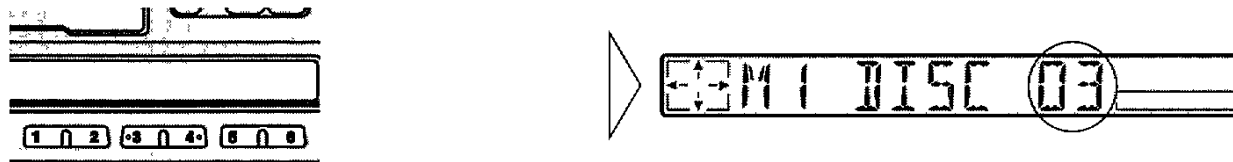

Búsqueda de pista y avance rápido/retroceso

Además de la conveniencia de búsqueda de pista cuando se busca por una pista deseada, esta unidad también le permite avanzar rápidamente y retroceder a través de las pistas para encontrar la frase o sección deseada de una canción.

■ Búsqueda de pista

Esta función le permite avanzar o retroceder pista por pista.

- **Retroceda o avance pista por pista.**

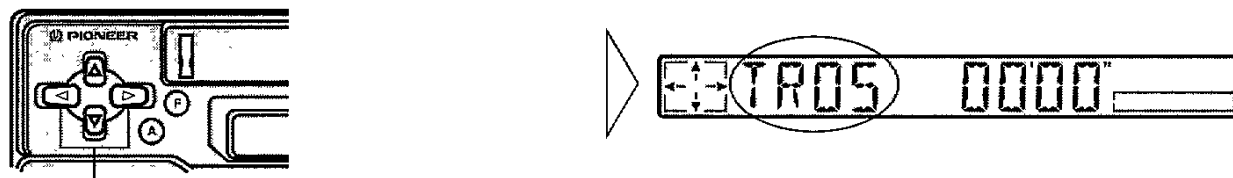

Manténgalo presionado por la mitad de un segundo o menos.

■ Avance rápido/Retroceso

Esta función le permite avanzar o retroceder a alta velocidad entre las pistas.

- **Retroceda o avance rápidamente a través de las pistas.**

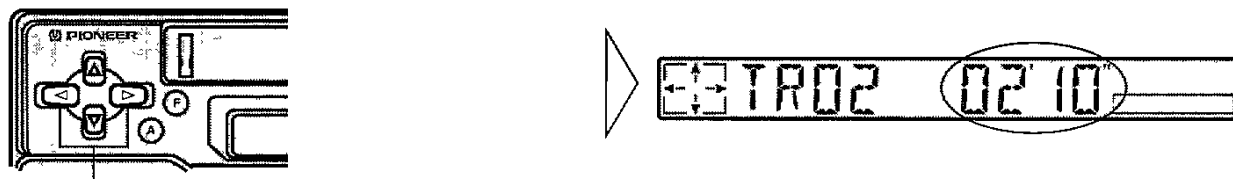

Continúe presionando.

Selección del menú de funciones

www.DataSheet4U.com

En este menú se puede seleccionar las funciones del reproductor de Multi-CD.

- Seleccione el modo deseado en el menú de funciones.

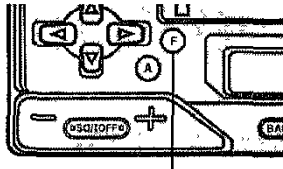

Cada presión cambia el modo ...

Cada vez que se presiona el botón F, el modo cambia en el siguiente orden:
REPEAT → RANDOM → PAUSE

Nota:

- El menú de funciones se puede cancelar presionando el botón BAND.
- Después de seleccionar el menú de funciones, si no se realiza ninguna operación dentro de aproximadamente 30 segundos, el menú de funciones se cancela automáticamente.

Pausa

1. Seleccione el modo de pausa en el menú de funciones.
2. Detenga la reproducción temporalmente o inicie nuevamente el sistema.

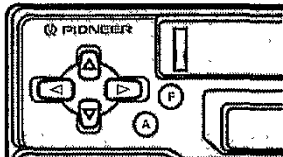

Nota:

- Presionar el botón BAND cancela el menú de funciones.

Modos de repetición del reproductor de Multi-CD

El reproductor de Multi-CD ofrece tres modos de repetición: Repetición de una canción, repetición de disco e repetición de reproductor de Multi-CD. La repetición de reproductor de Multi-CD es el modo predefinido (reproducción normal).

1. Seleccione el modo de selección de repetición en el menú de funciones.
2. Seleccione el modo de repetición deseado en el siguiente orden:

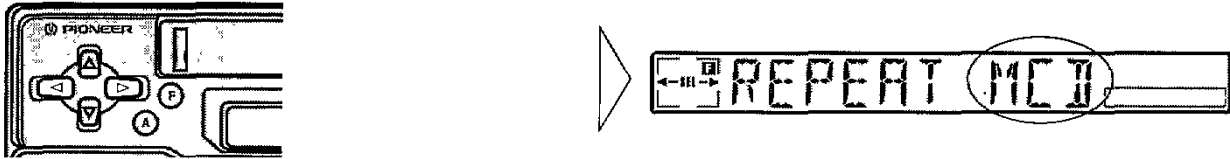

Repetición de reproductor de Multi-CD (se visualiza “MCD”) → repetición de una canción (se visualiza “TRK”) → repetición de disco (se visualiza “DSC”)

Nota:

- Presionar el botón BAND cancela el menú de funciones.

■ Modos de repetición de reproductor de Multi-CD

Modo	Operación
Repetición de una canción	<p>Reproduce la canción actual repetidamente.</p> <ul style="list-style-type: none"> • Cuando se realiza la búsqueda de pista o avance rápido/retroceso, el modo regresa al modo de repetición de disco. • Cuando se selecciona un disco diferente, el modo cambia al modo de repetición de reproductor de Multi-CD.
Repetición de disco	<p>Reproduce el disco actual repetidamente.</p> <ul style="list-style-type: none"> • Cuando se selecciona un disco diferente, el modo cambia al modo de repetición de reproductor de Multi-CD.
Repetición de reproductor de Multi-CD (reproducción normal)	<p>Reproduce todos los discos instalados en el cargador del reproductor de Multi-CD repetidamente en orden, comenzando con el primer disco.</p>

Reproducción aleatoria de reproductor de Multi-CD

www.DataSheet4U.com

1. Seleccione el modo de reproducción aleatoria en el menú de funciones.
2. Active o desactive la reproducción aleatoria.

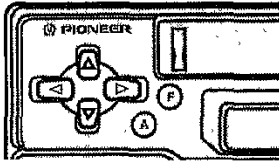

Cuando se activa la reproducción aleatoria de reproductor de Multi-CD, se puede combinarla con el modo de repetición para operar como se muestra a continuación. Cambiar el modo de repetición desactiva la reproducción aleatoria.

Nota:

- Presionar el botón BAND cancela el menú de funciones.
- Debido a que la reproducción es aleatoria, puede ser que se repita la misma canción consecutivamente.

■ Opciones de reproducción aleatoria de reproductor de Multi-CD

Modo	Operación
Repetición de una canción	El modo regresa al modo de repetición de disco, y todas las canciones en el disco actual se reproducen aleatoriamente.
Repetición de disco	Todas las canciones en el disco actual se reproducen aleatoriamente.
Repetición de reproductor de Multi-CD	Todas las canciones en los discos en el cargador del reproductor de Multi-CD se reproducen aleatoriamente.

Uso del botón programable

En el menú de funciones, las funciones PAUSE, REPEAT y RANDOM se pueden memorizar en el botón programable. Inicialmente, el botón programable está memorizado con la función de pausa.

■ Ajuste del botón programable

1. Seleccione el ajuste del botón programable.

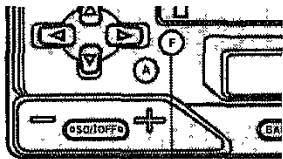

Manténgalo presionado por 2 segundos.

2. Seleccione la función que desea memorizar en el botón programable.

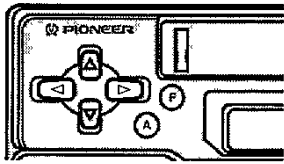

3. Memorice la función en el botón programable.

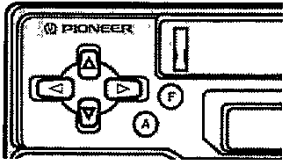

Nota:

- Presionar el botón BAND cancela el menú de ajuste de detalles.

■ Uso del botón programable

El botón programable funciona de manera diferente dependiendo de la función programada (memorizada).

- Utilice el botón programable.

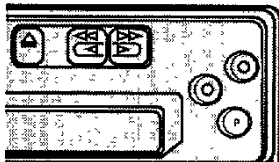

Función	Presione	Manténgalo presionado por 2 segundos
PAUSE	ON/OFF	_____
REPEAT	Selección de modo	_____
RANDOM	ON/OFF	_____

Selección del modo

- Seleccione el modo que desea ajustar.

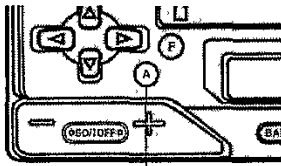

Cada presión cambia el modo ...

Cada vez que se presiona el botón A, el modo cambia en el siguiente orden:

Potenciómetro/equilibrio → Graves → Agudos → Sonoridad

Cuando se seleccionan los modos de audio para ajuste, la unidad regresa a la visualización normal después de 30 segundos.

Ajuste del equilibrio

Esta función le permite seleccionar el ajuste de potenciómetro/equilibrio que provee condiciones de audición ideales en todos los asientos ocupados.

1. Seleccione el modo de potenciómetro/equilibrio.

Después de ajustar, utilice el botón BAND para regresar a la visualización normal.

2. Desplace el equilibrio progresivamente a los altavoces frontales y posteriores.

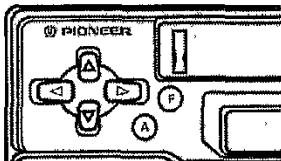

Se visualiza “FAD F15” – “FAD R15” mientras se desplaza de los altavoces frontales a los posteriores.

Nota:

- “FAD 00” es el ajuste apropiado cuando se usan 2 altavoces.

3. Desplace el equilibrio al canal izquierdo o al derecho, respectivamente.

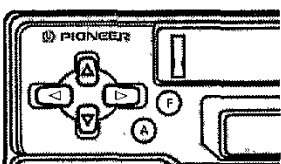

Se visualiza “BAL L9” – “BAL R9” mientras se desplaza del canal izquierdo al derecho.

Ajuste de los graves/agudos

Esta unidad está equipada con dos modos de ajuste de tono: un modo de ajuste de graves y otro de ajuste de agudos.

1. Seleccione el modo de ajuste de graves o modo de ajuste de agudos.

Después de ajustar, utilice el botón BAND para regresar a la visualización normal.

2. Aumente o disminuya la intensidad de graves o agudos, cualquiera que se seleccione.

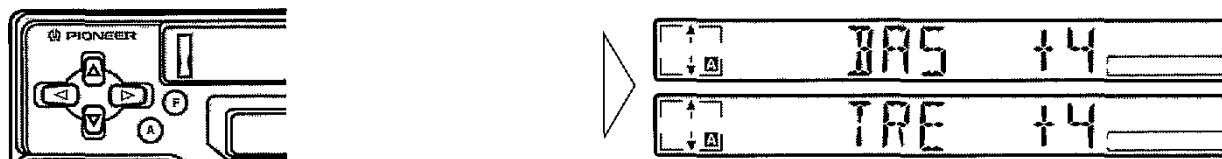

El visualizador muestra "+6" – "-6".

3. Repita los pasos 2 – 3 de arriba para el otro modo de ajuste de tono.

Ajuste de sonoridad

La función de sonoridad compensa las deficiencias de los márgenes de sonido altos y bajos cuando se escucha a bajo volumen.

• Active o desactive la función de sonoridad.

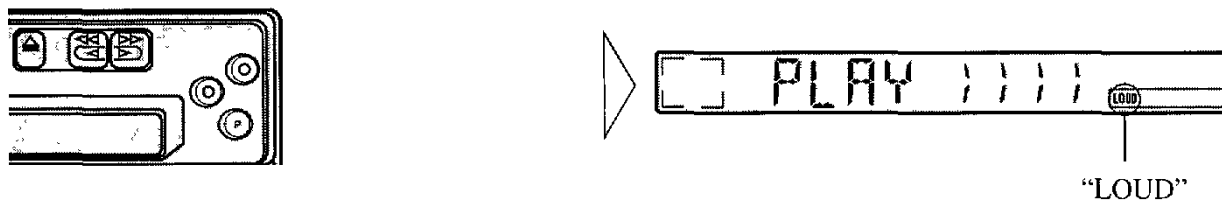

Nota:

- También se puede activar/desactivar la función de sonoridad en el menú de ajuste de audio.

Atenuador de Volumen

www.DataSheet4U.com

El atenuador reduce el volumen instantáneamente.

- **Corte el volumen aproximadamente 90%.**

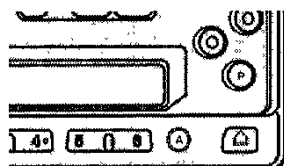

Repita la operación precedente para regresar al volumen anterior.

Si se utiliza el botón (+) o (-) para cancelar el modo del atenuador, el sonido regresará a un volumen más bajo que antes.

Visualización/ajuste de la hora

■ Visualización de la hora

- Para activar la visualización de la hora con la fuente activada.

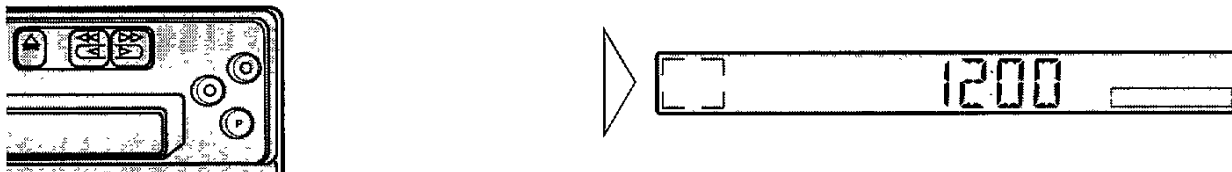

La visualización de la hora desaparece temporalmente cuando se realiza otra operación, pero regresará después de 25 segundos.

■ Ajuste de las horas

- Mientras presiona el botón **CLOCK**, presione el botón 1 para ajustar las horas.

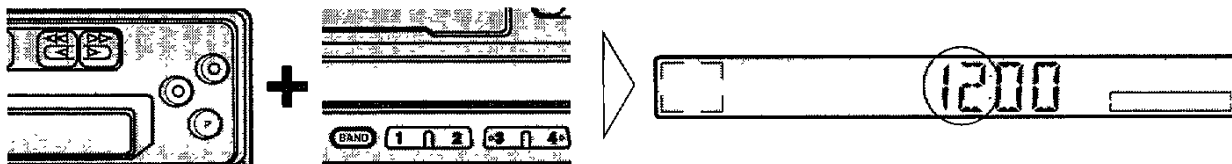

■ Ajuste de los minutos

- Mientras presiona el botón **CLOCK**, presione el botón 2 para ajustar los minutos.

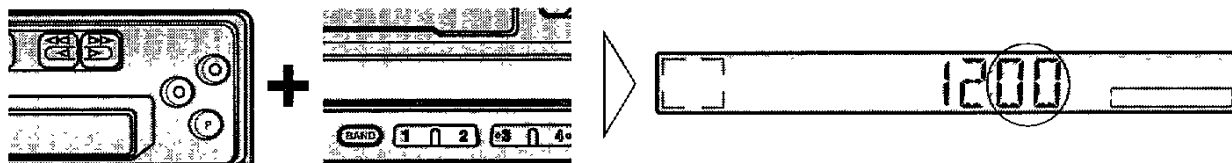

Al soltar el botón **CLOCK**, el conteo de segundos comienza desde 00 segundos.

ESPAÑOL

■ Sincronización con el anuncio de hora

- Mientras presiona el botón **CLOCK**, presione el botón **3** para reposicionar las indicaciones de los minutos y de los segundos a cero. Ejemplo: Cuando sincronice entre 11:30 y 12:29.

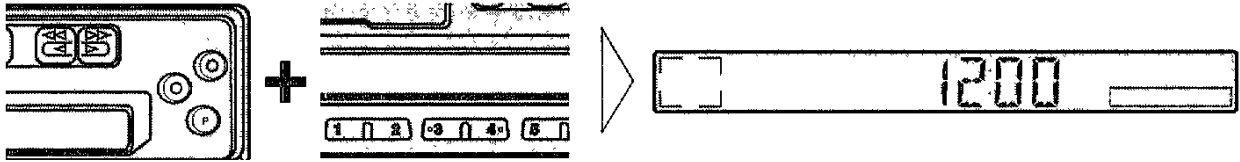

Nota:

- Las horas y los minutos se pueden avanzar presionando los botones respectivos consecutivamente o continuamente.

Uso del modo AUX

Es posible utilizar un equipo auxiliar (AUX) con este producto. Active el modo AUX cuando utilice un equipo externo (AUX) con este producto.

■ Selección del modo AUX

- Seleccione el modo AUX.

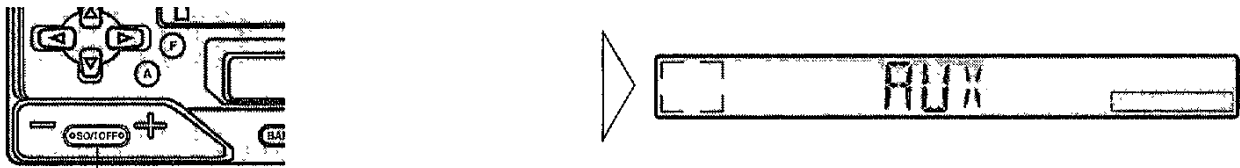

Cada presión cambia la fuente ...

Especificaciones

General

www.DataSheet4U.com
Fuente de alimentación 14,4 V CC (10,8 – 15,1 V permisible)
Sistema de conexión a tierra Tipo negativo
Consumo de energía máximo 6,0 A
Dimensiones
(tamaño del montaje)
..... 178 (An) × 50 (Al) × 150 (Pr) mm
(Cara anterior) 188 (An) × 58 (Al) × 19 (Pr) mm
Peso 1,2 kg

Amplificador

Potencia de salida máxima 22 W × 4
Potencia de salida continua 14 W × 4
(DIN45324, +B = 14,4 V)
Impedancia de carga 4 Ω (4 – 8 Ω permisible)
Controles de tono
(Graves) ±12 dB (100 Hz)
(Agudos) ±12 dB (10 kHz)
Contorno de sonoridad
..... +10 dB (100 Hz), +7 dB (10 kHz)
(volumen: -30 dB)

Platina de cassettes

Cinta Cinta de cassette compacto (C-30 – C-90)
Velocidad de la cinta 4,8 cm/seg.
Tiempo de avance rápido/rebobinado
..... Aprox. 90 seg. para C-60
Lloro y trémolo 0,13% (WRMS)
Respuesta de frecuencia 40 – 14.000 Hz (±3 dB)
Separación estéreo 45 dB
Relación de señal a ruido 52 dB (red IEC-A)

Sintonizador FM

Gama de frecuencias 87,5 – 108 MHz
Sensibilidad utilizable
..... 11 dBf (1,0 μV/75Ω, mono, S/N: 30 dB)
Umbral de silenciamiento a 50 dB
..... 16 dBf (1,7 μV/75 Ω, mono)
Relación de señal a ruido 70 dB (red IEC-A)
Distorsión 0,3% (a 65 dBf, 1 kHz, estéreo)
Respuesta de frecuencia 30 – 15.000 Hz (±3 dB)
Separación estéreo 40 dB (a 65 dBf, 1 kHz)

Sintonizador MW

Gama de frecuencias 531 – 1.602 kHz
Sensibilidad utilizable 18 μV (25 dB) (S/N: 20 dB)
Selectividad 50 dB (±9 kHz)

Sintonizador LW

Gama de frecuencias 153 – 281 kHz
Sensibilidad utilizable 30 μV (30 dB) (S/N: 20 dB)
Selectividad 50 dB (±9 kHz)

Nota:

- Las especificaciones y el diseño están sujetos a posibles modificaciones sin previo aviso debido a mejoramientos.

ESPAÑOL

Tastenübersicht	2	Cassettenspieler und Gehäuse	16
Vor Gebrauch dieses Produkts	3	Zur besonderen Beachtung	16
Über dieses Produkt	3	Kopfreinigung	16
Über dieses Handbuch	4	Gebrauch eines Multi-CD-Players	17
Zur besonderen Beachtung	4	Grundlegender Betrieb eines	
Im Störfalle	4	Multi-CD-Players	17
Abnehmen und Wiederanbringen der		Disc-Nummer-Suche	18
Frontplatte	5	Titelsuche und Schnellverstellung	
Diebstahlschutz	5	(vorwärts/rückwärts)	18
Ausgangseinstellmenü	6	Aufrufen des Funktionsmenüs	19
Umschalten der AUX-Betriebsart	6	Pause	19
Grundlegender Betrieb	7	Multi-CD-Player-Wiederholbetriebsarten	20
Einschalten	7	Zufallsgesteuerte Multi-CD-Player-	
Ausschalten	7	Wiedergabe	21
Tuner-Betrieb	8	Gebrauch der programmierbaren Taste	21
Grundlegender Tuner-Betrieb	8	Audio-Einstellung	23
Aufrufen des Funktionsmenüs	10	Wählen der Betriebsart	23
Lokale Suchlauf-Abstimmung	10	Balance-Einstellung	23
Vorwahl-Abstimmung	10	Einstellung der Tiefen/Höhen	24
Bestsenderspeicher (BSM)	11	Loudness-Einstellung	24
Stationsspeicher	11	Lautstärkedämpfer	25
Abrufen von gespeicherten Stationen	12	Andere Funktionen	26
Gebrauch der programmierbaren Taste	12	Anzeige/Einstellung der Zeit	26
Gebrauch des Cassettenspielers	14	Gebrauch der AUX-Betriebsart	27
Grundlegender Betrieb des		Technische Daten	28
Cassettenspielers	14		
Schneller Vorlauf/Rückspulung	14		
Aufrufen des Funktionsmenüs	15		
Radio-Zwischenempfang	15		



Tastenübersicht

www.DataSheet4U.com

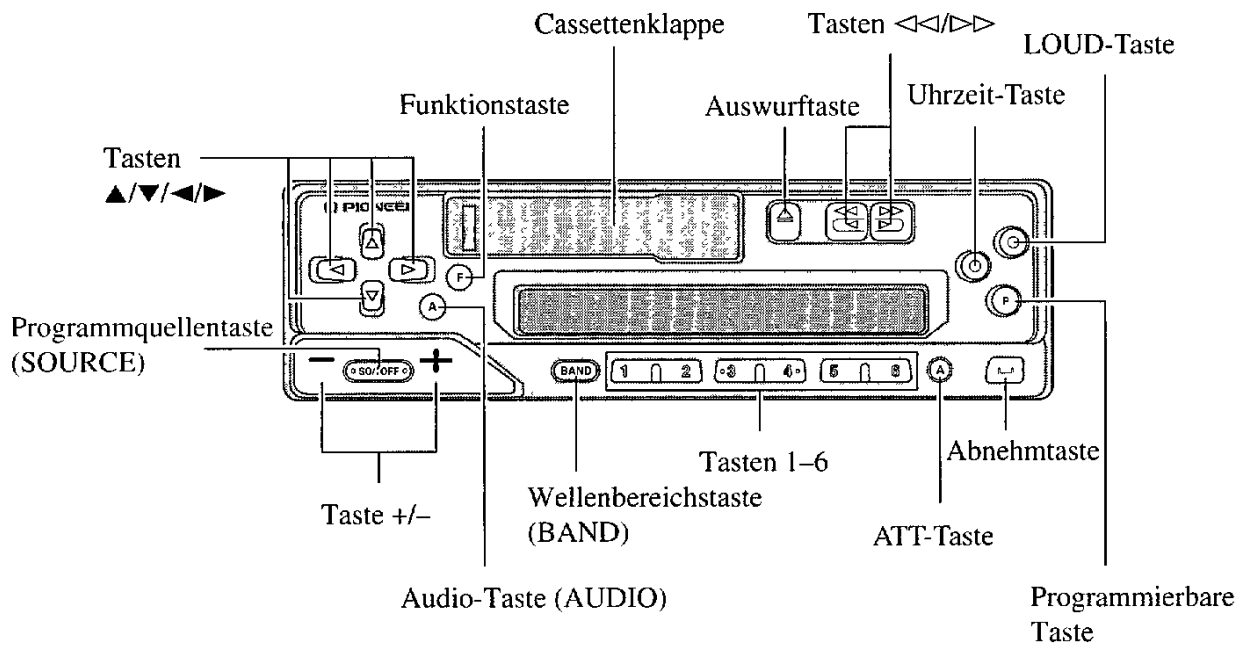

HERSCHEIN

Über dieses Produkt

www.DataSheet4U.com

- Dieses Produkt entspricht den EMC-Richtlinien (89/336/EEC, 92/31/EEC) und CE-Markierungsrichtlinien (93/68/EEC).

Die Tuner-Frequenzen dieses Produkts sind für West-Europa, Asien, den Mittleren Osten, Afrika und Ozeanien bestimmt. Gebrauch in anderen Gebieten kann zu falschem Empfang führen.

Dieses Gerät hat eine eingebaute Kurzanleitung zur Betätigung der entsprechenden Tasten, die kennzeichnet, welche der Tasten ▲/▼/◀/▶ und der Funktionstasten verwendet werden können. Im Funktionsmenü und im Audio-Einstellmenü kann damit auch leicht erkannt werden, welche der Tasten ▲/▼/◀/▶ zum Ein-/Ausschalten von Funktionen, für Wiederholungen und andere Bedienungsschritte zur Verfügung stehen. Anzeige und entsprechende Tasten sind nachfolgend gezeigt.

Anzeige	Taste
F	Funktion
A	AUDIO
↑	▲
↓	▼
←	◀
→	▶

Anzeigen zur Bedienungsführung

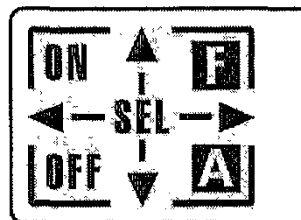

Hinweis:

- Wenn "ON" und "OFF" leuchten, kann die momentan gewählte Funktion mit den Tasten ▲/▼ ein- und ausgeschaltet werden.
- Wenn "SEL" leuchtet, können Optionen der momentan gewählten Funktion mit den Tasten ◀/▶ umgeschaltet werden.

Über dieses Handbuch

Dieses Produkt zeichnet sich durch zahlreiche fortschrittliche Funktionen aus, die hervorragenden Empfang und Betrieb gewährleisten. Bei der Entwicklung wurde größter Wert auf Bedienungsfreundlichkeit gelegt, jedoch nicht alle Funktionen können ohne weiteres sofort genutzt werden. Diese Bedienungsanleitung möchte dazu beitragen, daß Sie alle Möglichkeiten des Geräts voll nutzen können, um Ihr Hörvergnügen zu maximieren.

Wir empfehlen, daß Sie sich mit den Funktionen des Geräts und deren Bedienungsverfahren vertraut machen, indem Sie die Bedienungsanleitung lesen, bevor Sie mit dem tatsächlichen Betrieb beginnen. Besonders wichtig ist, daß Sie die Anweisungen unter "Zur besonderen Beachtung" auf dieser Seite und an anderen Stellen beachten.

In diesem Handbuch wird der grundlegende Betrieb für jede Programmquelle am Anfang der entsprechenden Beschreibung grob umrissen, und ein einfaches Anwendungsbeispiel gegeben.

Zur besonderen Beachtung

- Bewahren Sie dieses Handbuch zum Nachschlagen stets griffbereit auf.
- Halten Sie die Lautstärke stets auf einem Pegel, bei dem Sie Außengeräusche noch gut wahrnehmen können.
- Setzen Sie das Gerät keiner Feuchtigkeit aus.
- Durch Abtrennen der Batterie wird der Stationsspeicher gelöscht und muß in diesem Fall neu programmiert werden.

Im Störfalle

Falls dieses Gerät nicht richtig funktionieren sollte, wenden Sie sich bitte an Ihren Händler oder an eine Pioneer-Kundendienststelle in Ihrer Nähe.

Diebstahlschutz

www.DataSheet4U.com

Die Frontplatte des Hauptgehäuses kann abgenommen werden, um Diebstahl vorzubeugen.

■ Abnehmen der Frontplatte

1. Nehmen Sie die Frontplatte ab.

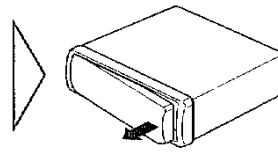
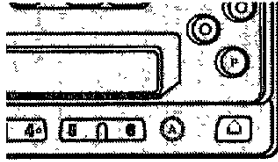

2. Zum Abnehmen der Frontplatte ziehen Sie deren rechte Seite in Ihre Richtung.

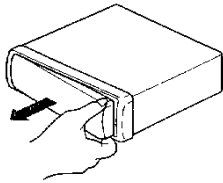

Achten Sie darauf, die Platte nicht zu stark anzufassen oder fallen zu lassen.

3. Verwenden Sie das mitgelieferte Schutzgehäuse, um die abgenommene Frontplatte aufzubewahren oder zu befördern.

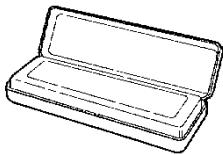

■ Wiederanbringen der Frontplatte

- Bringen Sie die Frontplatte wieder an, indem Sie sie an ursprünglicher Position einrasten.

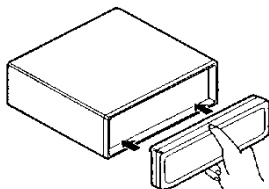

Zur besonderen Beachtung:

- Beim Entfernen oder Anbringen der Frontplatte sollten Sie niemals Gewalt anwenden und Sie sollten das Display auch nicht zu stark anfassen.
- Achten Sie darauf, die Frontplatte keinen übermäßigen Erschütterungen auszusetzen.
- Auch direkte Sonnenbestrahlung und hohe Temperaturen sind zu vermeiden.

Ausgangseinstellmenü

Mit Hilfe dieses Menüs können Sie die Ausgangseinstellungen für das Gerät vornehmen.

Umschalten der AUX-Betriebsart

Mit diesem Produkt können auch externe Geräte (AUX) verwendet werden.

Aktivieren Sie die Betriebsart AUX, wenn Sie externe Geräte mit diesem Produkt verwenden wollen.

1. Rufen Sie das Ausgangseinstellmenü bei ausgeschalteten Programmquellen ab.

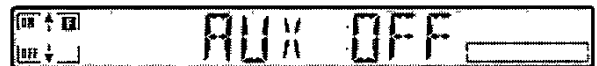
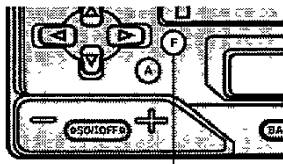

2 Sekunden lang
gedrückt halten

Zum Verlassen des Ausgangseinstellmenüs drücken Sie die Taste BAND.

Hinweis:

- Das Ausgangseinstellmenü kann auch dadurch verlassen werden, daß die Funktionstaste 2 Sekunden lang gedrückt gehalten wird.

2. Schalten Sie die Betriebsart AUX ein oder aus.

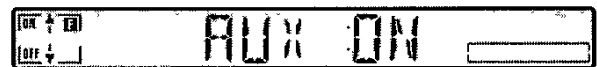
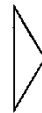
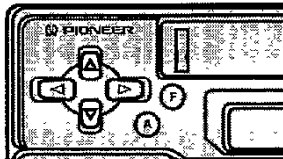

Einschalten

www.DataSheet4U.com

- Wählen Sie die gewünschte Programmquelle (wie z.B. Tuner).

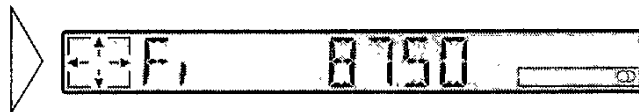
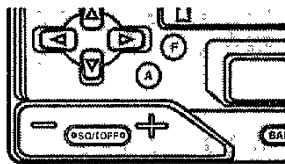

Mit jedem Druck auf die Taste SOURCE wird die Programmquelle in der nachstehenden Reihenfolge gewählt:

Tuner → Tape → Multi-CD player → AUX

Hinweis:

- In den folgenden Fällen ändert sich die Programmquelle nicht:
 - * Kein Multi-CD-Player ist an diesem Gerät angeschlossen.
 - * Es befindet sich keine Cassette im Gerät.
 - * Es befindet sich kein Magazin im Multi-CD-Player.
 - * AUX (externer Eingang) ist ausgeschaltet (OFF). (Siehe Seite 6.)

Ausschalten

- Die Programmquellen ausschalten.

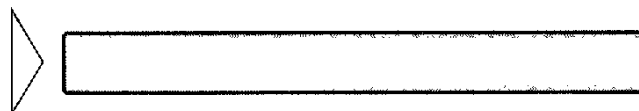
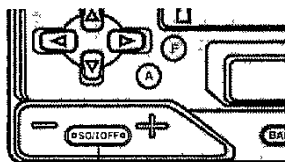

1 Sekunde lang
gedrückt halten

Grundlegender Tuner-Betrieb

1. Tuner wählen. (Siehe Seite 7.)

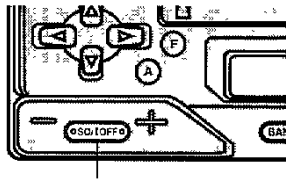

Die Programmquelle ändert sich mit jedem Druck ...

Die Frequenz erscheint im Display.

(Bei Empfang eines Stereo-Senders leuchtet die Anzeige "Ⓞ").

2. Wählen Sie den gewünschten Wellenbereich.

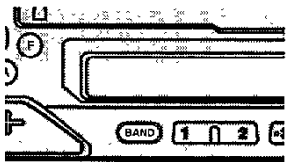

FI → FII → FIII → MW/LW

3. Stimmen Sie den Receiver auf eine höhere oder tiefere Frequenz ab.

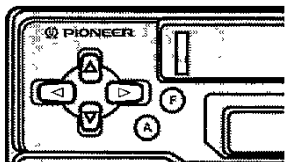

Der Tuner dieses Geräts gestattet Ihnen die Wahl der Abstimmung durch Ändern der Zeit, während der Sie die Taste drücken.

Manuelle Abstimmung (Schritt für Schritt)	0,3 Sekunden oder weniger
Suchlauf-Abstimmung	0,3 – 2 Sekunden
Manuelle Abstimmung (fortlaufend)	2 Sekunden oder mehr

Hinweis:

- Zur Wahl eines schwachen Rundfunksenders, der mit der Suchlauf-Abstimmungsfunktion nicht einstellbar ist, benutzen Sie das manuelle Abstimmverfahren.

Pioneer

4. Erhöhen oder senken Sie die Lautstärke.

www.DataSheet4U.com

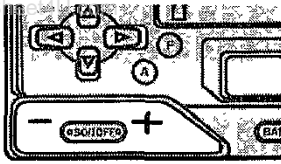

5. Schalten Sie die Programmquelle aus. (Siehe Seite 7.)

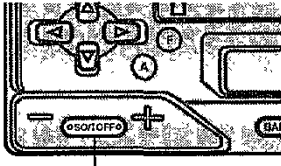

1 Sekunde lang
gedrückt halten



Aufrufen des Funktionsmenüs

In diesem Menü können Sie die Tuner-Funktionen wählen.

- Wählen Sie die gewünschte Betriebsart im Funktionsmenü.

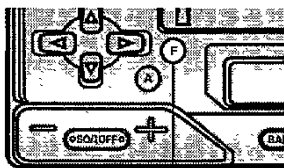

Die Betriebsart ändert sich mit jedem Druck ...

Mit jedem Druck auf die Funktionstaste wird die Betriebsart in der folgenden Reihenfolge gewählt:

BSM → LOCAL

Hinweis:

- Durch Drücken der Taste BAND können Sie das Funktionsmenü verlassen.
- Wenn Sie innerhalb von etwa 30 Sekunden nach Wahl des Funktionsmenüs keinen Bedienungsschritt vornehmen, wird das Funktionsmenü automatisch aufgehoben.

Lokale Suchlauf-Abstimmung

In dieser Betriebsart werden nur Sender mit besonders starken Signalen empfangen.

1. Wählen Sie die Lokal-Betriebsart im Funktionsmenü.
2. Schalten Sie die Lokal-Betriebsart ein oder aus.

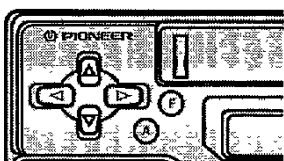

“LOC”

Vorwahl-Abstimmung

Bis zu 18 UKW-Stationen (6 in F1 (UKW1), FII (UKW2) und FIII (UKW3)) und 6 MW/LW-Stationen können gespeichert werden. Speichern Sie die Sender im voraus unter den Tasten 1–6 mit Hilfe der BSM- oder der Stationsspeicherfunktion.

Bestsenderspeicher (BSM)

Die BSM-Funktion speichert Stationen automatisch.

1. Wählen Sie die BSM-Betriebsart im Funktionsmenü.
2. Schalten Sie die BSM-Betriebsart ein.

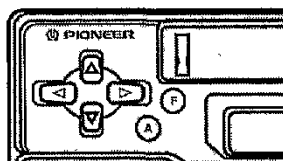

Die Stationen mit den stärksten Signalen werden unter den Tasten 1–6 in der Reihenfolge ihrer Signalstärke gespeichert.

Hinweis:

- Durch Drücken der Taste BAND kann das Funktionsmenü verlassen werden.
- Zum Aufheben des Prozesses drücken Sie die Taste ▼ im Funktionsmenü, bevor die Speicherung abgeschlossen ist.

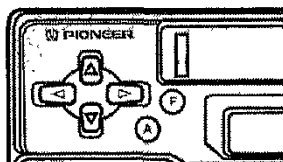

Stationsspeicher

Bei Gebrauch der Stationsspeicherfunktion werden Sender manuell gespeichert.

1. Wählen Sie die Station, deren Frequenz Sie speichern wollen.
2. Drücken Sie eine der Tasten 1–6 2 Sekunden oder länger, um die gewünschten Stationen zu speichern.

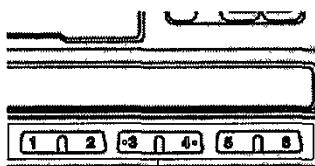

2 Sekunden lang
gedrückt halten

Die Station wird unter der gewählten Taste gespeichert.

Abrufen von gespeicherten Stationen

Zum Abrufen von voreingestellten Stationen gibt es zwei Möglichkeiten.

■ Direktabruf

- Drücken Sie eine der Tasten 1–6, um die Station abzurufen, die dieser Taste zugeordnet ist.

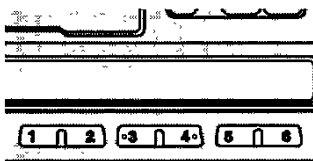

■ Sequentieller Abruf

- Rufen Sie eine unter den Tasten 1–6 voreingestellte Station ab.

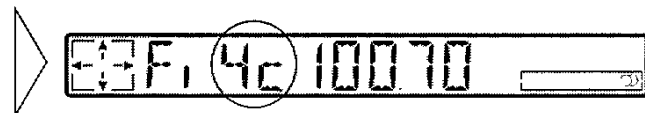
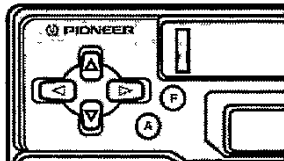

Gebrauch der programmierbaren Taste

Die Funktionsmenü-BSM- und LOCAL-Funktionen können unter der programmierbaren Taste gespeichert werden.

Anfänglich wird die BSM-Funktion unter der programmierbaren Taste gespeichert.

■ Einstellen der programmierbaren Taste

1. Wählen Sie die Einstellbetriebsart für die programmierbare Taste.

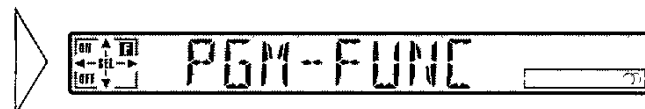
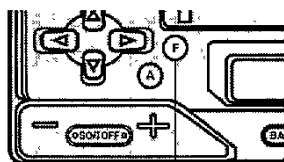

2 Sekunden lang
gedrückt halten

2. Wählen Sie die Funktion, die Sie unter der programmierbaren Taste speichern wollen.

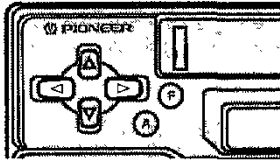

3. Speichern Sie die Funktion unter der programmierbaren Taste.

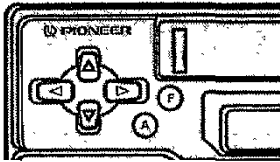

Hinweis:

- Durch Drücken der Taste BAND wird das Detail-Einstellmenü aufgehoben.

■ Gebrauch der programmierbaren Taste

Die programmierbare Taste funktioniert je nach programmierter (gespeicherter) Funktion unterschiedlich.

- **Betätigung der programmierbaren Taste.**

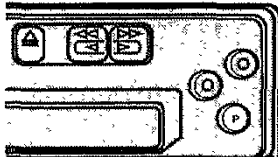

Funktion	Drücken	2 Sekunden lang gedrückt halten
BSM	—	EIN/AUS
LOC	EIN/AUS	—

Gebrauch des Cassettenspielers

Grundlegender Betrieb des Cassettenspielers

1. Schieben Sie eine Cassette ein.

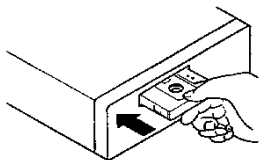

2. Wählen Sie Wiedergabe von Seite A oder B.

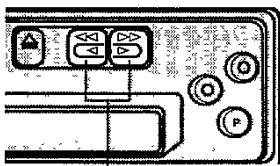

Gleiche Zeit

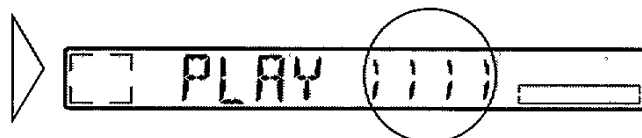

3. Stellen Sie die Lautstärke wunschgemäß ein.

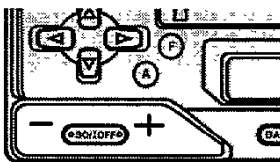

4. Entfernen Sie die Cassette.

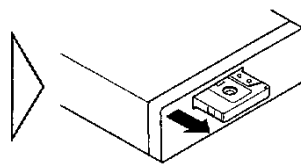
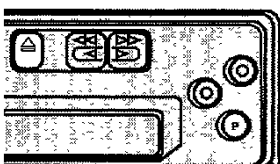

Hinweis:

- Der Cassettenbetrieb kann bei eingeschobener Cassette ein- und ausgeschaltet werden. (Siehe Seite 7.)

Schneller Vorlauf/Rückspulung

■ Schneller Vorlauf

Während “<-->” angezeigt wird, spult das Gerät das Cassettenband schnell bis zum Ende der momentanen Seite.

- Drücken Sie hierzu die Taste für dieselbe Richtung wie die Bandwiedergabe-Anzeige.

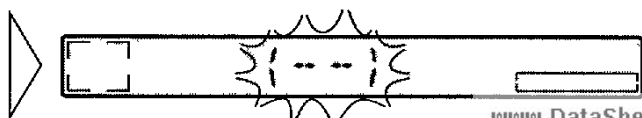
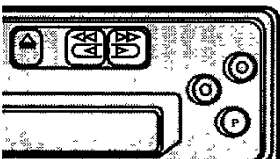

Gebrauch des Kassettenspielers

■ Rückspulung

Während “<->” angezeigt wird, spult das Gerät das Cassettenband zum Anfang der momentanen Seite zurück.

- Drücken Sie hierzu die Taste für die entgegengesetzte Richtung wie die Bandwiedergabe-Anzeige.

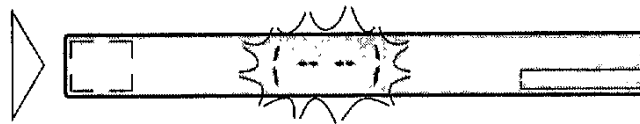
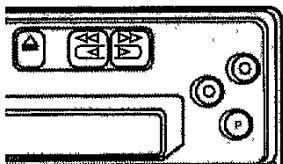

Aufrufen des Funktionsmenüs

In diesem Menü können Sie die Bandfunktionen wählen.

- Wählen Sie die Radio-Zwischenempfang-Betriebsart im Funktionsmenü.

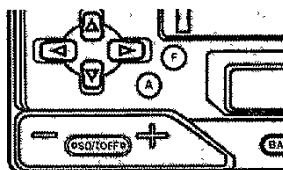

Hinweis:

- Durch Drücken der Taste BAND können Sie das Funktionsmenü verlassen.
- Wenn Sie innerhalb von etwa 30 Sekunden nach Wahl des Funktionsmenüs keinen Bedienungsschritt vornehmen, wird das Funktionsmenü automatisch aufgehoben.
- Das Cassetten-Funktionsmenü dieses Geräts ermöglicht nur Radio-Zwischenempfang-Ein-/Ausschaltung. Wenn die Funktionstaste 2 Sekunden oder länger gedrückt, und die Einstellbetriebsart der programmierbaren Taste gewählt wird, kann die Radio-Zwischenempfang-Betriebsart-Einstellung im voraus gewählt werden. Umschaltung zwischen dem Einschaltzustand (ON) und Ausschaltzustand (OFF) ist jedoch mit der programmierbaren Taste nicht möglich.
- Die Einstellbetriebsart für die programmierbare Taste kann durch Drücken der Taste BAND aufgehoben werden.

Radio-Zwischenempfang

Diese Funktion ermöglicht Rundfunkempfang während Umspulbetriebs.

- Schalten Sie die Radio-Zwischenempfang-Betriebsart ein.

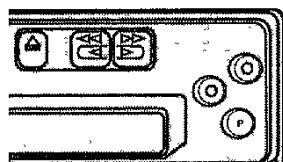

“RI”

Zum Ausschalten der Radio-Zwischenempfang-Betriebsart wiederholen Sie das obige Verfahren.

Hinweis:

- Die Radio-Zwischenempfang-Betriebsart kann auch im Funktionsmenü ein- und ausgeschaltet werden.

Zur besonderen Beachtung

■ Hinweis zum Cassettenspieler

- Ein loser oder verwellter Aufkleber auf einer Cassette kann den Auswurfmechanismus des Geräts beeinträchtigen, oder dazu führen, daß sich die Cassette im Gerät verklemmt. Benutzen Sie solche Cassetten nicht, oder entfernen Sie derartige Aufkleber vor dem Einschoben der Cassette.

■ Hinweis zu Cassettenbändern

- Verwenden Sie keine Bänder, die länger als die von C-90-Cassetten (90 Minuten) sind, da sich derartige Bänder im Laufwerk verwickeln können.
- Legen Sie Cassetten nicht an Stellen ab, wo sie direkter Sonnenbestrahlung oder hohen Temperaturen ausgesetzt sind, da sie hierdurch verformt werden und nachfolgend den Bandtransport beeinträchtigen können.

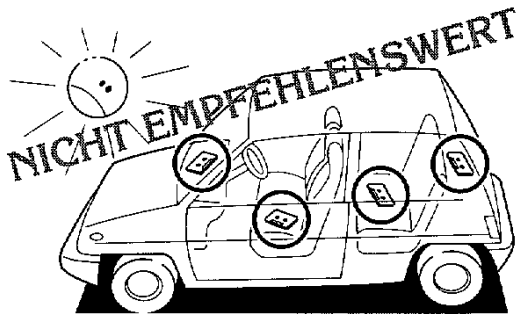

- Bewahren Sie Ihre Cassetten bei Nichtgebrauch in einem geeigneten Gehäuse auf, so daß die Bänder nicht locker oder Staub ausgesetzt werden können.

Kopfreinigung

Wenn die Tonköpfe schmutzig werden, nimmt die Klangqualität ab, und Tonausfälle sowie andere Leistungsmängel treten auf. In diesem Fall ist eine Tonkopf-Reinigung erforderlich.

Gebrauch eines Multi-CD-Players

Mit diesem Gerät kann ein CDX-P23S gesteuert werden.

www.DataSheet4U.com

Grundlegender Betrieb eines Multi-CD-Players

1. Wählen Sie die Multi-CD-Player-Programmquelle. (Siehe Seite 7.)

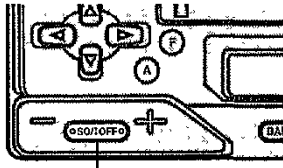

Die Programmquelle ändert sich mit jedem Druck ...

Hinweis:

- Der Multi-CD-Player kann einen vorbereitenden Betriebsschritt durchführen, wie z.B. Überprüfung des Vorhandenseins einer Disc oder Lesen der Disc-Information, wenn der Strom eingeschaltet oder eine neue Disc für Wiedergabe gewählt wird. "READY" wird angezeigt.
- Wenn der Multi-CD-Player nicht richtig funktionieren kann, wird eine Fehlermeldung, wie z.B. "ERROR 14", angezeigt. Siehe Bedienungsanleitung für den Multi-CD-Player.

2. Wählen Sie die gewünschte Disc.

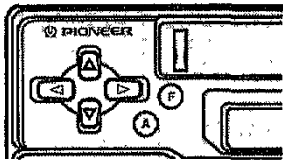

3. Schalten Sie Titel für Titel vorwärts oder rückwärts.

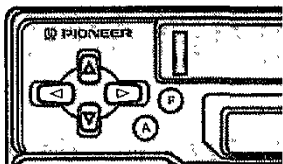

4. Stellen Sie die Lautstärke wunschgemäß ein.

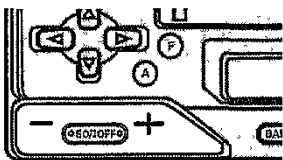

5. Schalten Sie die Programmquelle aus. (Siehe Seite 7.)

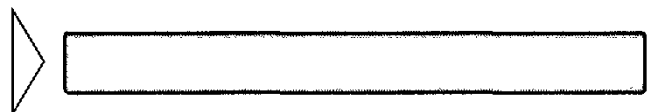
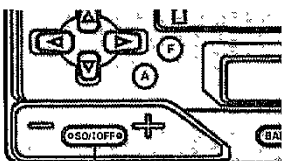

1 Sekunde lang gedrückt halten

www.DataSheet4U.com

Disc-Nummer-Suche

Sie können Discs direkt mit den Tasten 1 bis 6 wählen. Drücken Sie einfach die Zifferntaste, die der Disc entspricht, die Sie hören wollen.

- Wählen Sie die gewünschte Disc. (Z.B.: Drücken Sie Taste 3.)

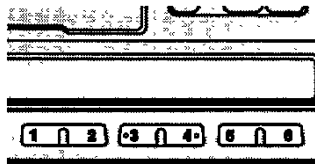

Titelsuche und Schnellverstellung (vorwärts/rückwärts)

Dieses Gerät bietet Ihnen nicht nur eine praktische Titel-Suchfunktion, sondern auch die Möglichkeit, Titel schnell in Vorwärts- oder Rückwärtsrichtung zu durchlaufen, um einen bestimmten Abschnitt aufzufinden.

■ Titelsuche

Diese Funktion ermöglicht Ihnen, zum nächsten oder vorigen Titel zu springen.

- Titel für Titel rückwärts oder vorwärts.

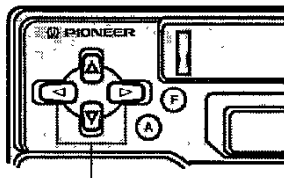

Eine halbe Sekunde oder kürzer gedrückt halten

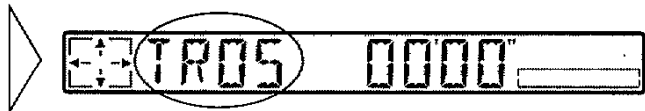

■ Schnelle Vor-/Rückverstellung

Dank dieser Funktion können Sie Titel schnell in Vorwärts- oder Rückwärtsrichtung verstellen.

- Rückwärts- oder Vorwärtsverstellung durch Titel.

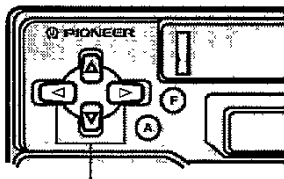

Gedrückt halten

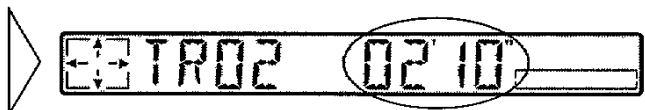

Aufrufen des Funktionsmenüs

www.DataSheet4U.com

In diesem Menü können Sie Multi-CD-Player-Funktionen wählen.

- Wählen Sie die gewünschte Betriebsart im Funktionsmenü.

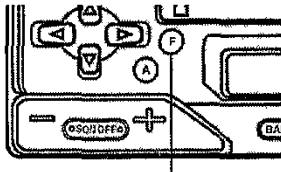

Die Betriebsart ändert sich mit jedem Druck ...

Mit jedem Druck auf die Funktionstaste ändert sich die Betriebsart in der nachstehenden Reihenfolge:

REPEAT → RANDOM → PAUSE

Hinweis:

- Das Funktionsmenü kann durch Drücken der Taste BAND verlassen werden.
- Wenn Sie nach Wahl des Funktionsmenüs nicht innerhalb von etwa 30 Sekunden einen Bedienungsschritt durchführen, wird das Funktionsmenü automatisch aufgehoben.

Pause

1. Wählen Sie die Pause-Betriebsart im Funktionsmenü.
2. Stoppen Sie die Wiedergabe vorübergehend oder starten Sie das System erneut.

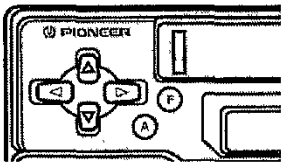

Hinweis:

- Durch Drücken der Taste BAND wird das Funktionsmenü aufgehoben.

Multi-CD-Player-Wiederholbetriebsarten

Drei Multi-CD-Player-Wiederholbetriebsarten stehen zur Verfügung: Einzeltitel-Wiederholung, Disc-Wiederholung und Multi-CD-Player-Wiederholung. Multi-CD-Player-Wiederholung ist die Standardeinstellung (normale Wiedergabebetriebsart).

1. Wählen Sie die Wiederhol-Einstellbetriebsart im Funktionsmenü.
2. Wählen Sie die gewünschte Wiederholbetriebsart in der nachstehenden Reihenfolge:

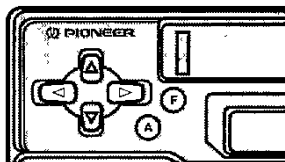

Multi-CD-Player-Wiederholung ("MCD" wird angezeigt) → Einzeltitel-Wiederholung ("TRK" wird angezeigt) → Disc-Wiederholung ("DSC" wird angezeigt)

Hinweis:

- Durch Drücken der Taste BAND wird das Funktionsmenü aufgehoben.

Multi-CD-Player-Wiederholbetriebsarten

Betriebsart	Betrieb
Einzeltitel-Wiederholung	Wiederholte Wiedergabe des momentanen Titels. <ul style="list-style-type: none"> • Wenn Titelsuchlauf oder Schnellverstellung (vorwärts/rückwärts) durchgeführt wird, erfolgt Rückschaltung auf die Disc-Wiederholbetriebsart. • Wenn eine andere Disc gewählt wird, erfolgt Umschaltung auf die Multi-CD-Player-Wiederholbetriebsart.
Disc-Wiederholung	Wiederholte Wiedergabe der momentanen Disc. <ul style="list-style-type: none"> • Wenn eine andere Disc gewählt wird, erfolgt Umschaltung auf die Multi-CD-Player-Wiederholbetriebsart.
Multi-CD-Player-Wiederholung (normale Wiedergabe)	Wiederholte Wiedergabe aller im Multi-CD-Player-Magazin eingesetzten Discs der Reihe nach, beginnend mit der ersten Disc.



Zufallsgesteuerte Multi-CD-Player-Wiedergabe

www.DataSheet4U.com

1. Wählen Sie die Random-Betriebsart im Funktionsmenü.
2. Schalten Sie die Random-Wiedergabe ein oder aus.

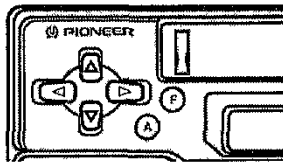

Wenn die Multi-CD-Player-Random-Wiedergabe eingeschaltet ist, können Sie sie mit der Wiederholbetriebsart kombinieren, um folgende Ergebnisse zu erzielen. Durch Umschalten der Wiederholbetriebsart wird die Random-Wiedergabe ausgeschaltet.

Hinweis:

- Durch Drücken der Taste BAND wird das Funktionsmenü aufgehoben.
- Da die Wiedergabe zufallsgesteuert ist, kann es vorkommen, daß derselbe Titel fortlaufend gespielt wird.

■ Multi-CD-Player-Random-Wiedergabeoptionen

Betriebsart	Betrieb
Einzeltitel-Wiederholung	Rückschaltung auf die Disc-Wiederholbetriebsart, und alle Titel der momentanen Disc werden nach dem Zufallsprinzip abgespielt.
Disc-Wiederholung	Alle Titel der momentanen Disc werden nach dem Zufallsprinzip abgespielt.
Multi-CD-Player-Wiederholung	Alle Titel auf allen Discs im Multi-CD-Player-Magazin werden nach dem Zufallsprinzip abgespielt.

Gebrauch der programmierbaren Taste

Im Funktionsmenü können Sie die Funktionen PAUSE, REPEAT und RANDOM unter der programmierbaren Taste speichern. Die Standardeinstellung für die programmierbare Taste ist PAUSE.

■ Einstellen der programmierbaren Taste

1. Wählen Sie die Einstellbetriebsart für die programmierbare Taste.

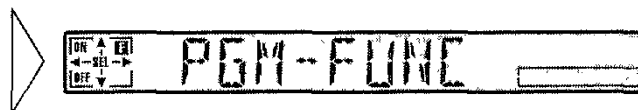
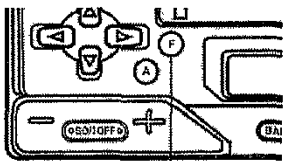

2 Sekunden lang gedrückt halten

2. Wählen Sie die Funktion, die Sie unter der programmierbaren Taste speichern wollen.

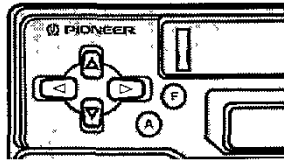

3. Speichern Sie die gewünschte Funktion unter der programmierbaren Taste.

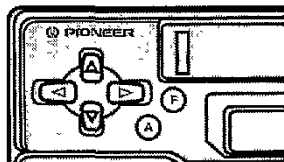

Hinweis:

- Durch Drücken der Taste BAND wird das Detail-Einstellmenü aufgehoben.

■ **Gebrauch der programmierbaren Taste**

Diese Taste funktioniert so, wie sie programmiert ist.

- **Gebrauch der programmierbaren Taste.**

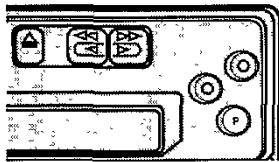

Funktion	Drücken	2 Sekunden lang gedrückt halten
PAUSE	EIN/AUS	—
REPEAT	Wahl der Betriebsart	—
RANDOM	EIN/AUS	—

DEUTSCH

Wählen der Betriebsart

www.DataSheet4U.com

- Wählen Sie die Betriebsart, die Sie einstellen wollen.

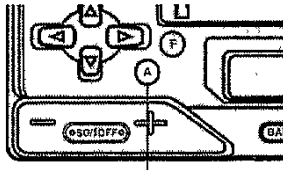

Die Betriebsart ändert sich mit jedem Druck ...

Mit jedem Druck auf die Taste AUDIO wird die Betriebsart in der nachstehenden Reihenfolge gewählt:

Überblendung/Balance → Tiefen → Höhen → Loudness

Wenn Audio-Betriebsarten für die Einstellung gewählt sind, wird nach 30 Sekunden auf die normale Anzeige zurückgeschaltet.

Balance-Einstellung

Diese Funktion ermöglicht die Wahl einer Überblend-/Balance-Einstellung, die optimale Hörbedingungen für alle Sitzpositionen bietet.

1. Wählen Sie die Überblendung-/Balance-Betriebsart.

Nach der Einstellung verwenden Sie die Taste BAND, um auf die normale Anzeige zurückzuschalten.

2. Verschieben Sie den Lautstärkeschwerpunkt progressiv zu den vorderen oder hinteren Lautsprechern.

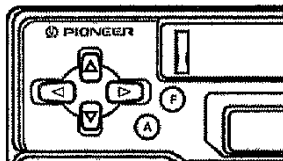

“FAD F15” – “FAD R15” wird bei der Bewegung von vorne nach hinten angezeigt.

Hinweis:

- “FAD 00” ist die richtige Einstellung, wenn zwei Lautsprecher in Gebrauch sind.

3. Verschieben Sie den Lautstärkeschwerpunkt entsprechend zum linken oder rechten Lautsprecher.

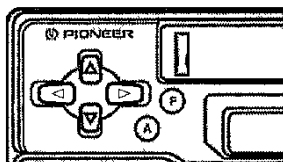

“BAL L9” – “BAL R9” wird bei Bewegung von links nach rechts angezeigt.

Einstellung der Tiefen/Höhen

Dieses Gerät ist mit zwei Klangfarben-Einstellbetriebsarten ausgestattet, Tiefen- und Höhen-Einstellung.

1. Wählen Sie die Tiefen- oder die Höhen-Einstellbetriebsart.

Nach der Einstellung können Sie mit der Taste BAND auf die normale Anzeige zurückschalten.

2. Erhöhen oder vermindern Sie die Stärke der Tiefen- oder Höhen-Wiedergabe, je nachdem, welcher Punkt gewählt ist.

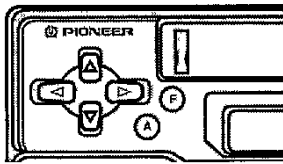

Im Display erscheint "+6" – "-6".

3. Wiederholen Sie die Schritte 1 – 2 oben für die andere Tiefen- oder Höhen-Einstellbetriebsart.

Loudness-Einstellung

Die Loudness-Funktion schafft einen Ausgleich für Mängel bei der Wiedergabe von Höhen und Tiefen bei geringer Lautstärke.

• Schalten Sie die Loudness-Funktion ein oder aus.

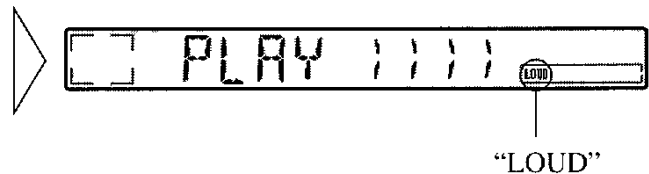
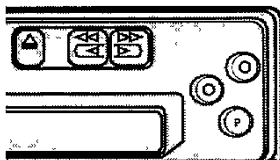

Hinweis:

- Die Loudness-Funktion kann auch im Audio-Einstellmenü ein- und ausgeschaltet werden.

Lautstärkedämpfer

www.DataSheet4U.com

Der Dämpfer reduziert die Lautstärke unverzüglich.

- Senken Sie die Lautstärke um etwa 90%.

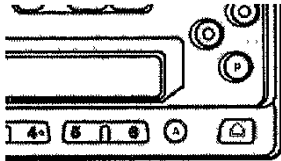

Wiederholen Sie das obige Verfahren, um wieder auf die ehemalige Lautstärke zurückzuschalten.

Durch Betätigen der Taste (+) oder (-) zum Aufheben der Dämpfungsbetriebsart wird die Klangwiedergabe mit einem niedrigeren Lautstärkepegel als zuvor fortgesetzt.

Anzeige/Einstellung der Zeit

■ Anzeige der Zeit

- Einschalten der Zeitanzeige bei eingeschalteter Programmquelle.

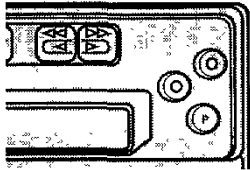

Die Zeitanzeige verschwindet vorübergehend, wenn Sie einen anderen Bedienungsschritt durchführen, kehrt jedoch nach 25 Sekunden zurück.

■ Einstellen der Stundenzahl

- Während Sie die Uhrzeitaste gedrückt halten, drücken Sie die Taste 1, um die Stundenzahl einzustellen.

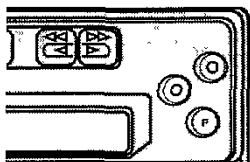

+

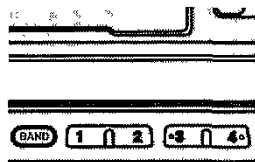

■ Einstellen der Minutenzahl

- Während Sie die Uhrzeitaste gedrückt halten, drücken Sie die Taste 2, um die Minutenzahl einzustellen.

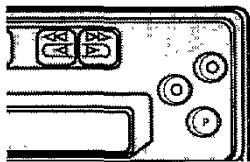

+

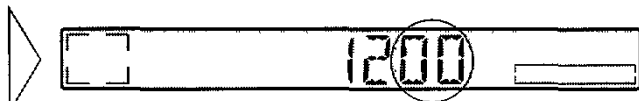
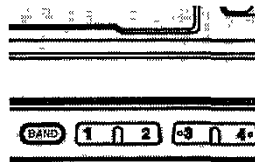

Beim Loslassen der Uhrzeitaste beginnt die Sekundenmessung ab 00 Sekunden.



■ Synchronisieren mit Zeit-Durchsage

- Während die Uhrzeitaste gedrückt gehalten wird, drücken Sie die Taste 3, um die Minuten- und Sekunden-Anzeige auf 0 zurückzustellen. Beispiel: Synchronisieren zwischen 11:30 und 12:29.

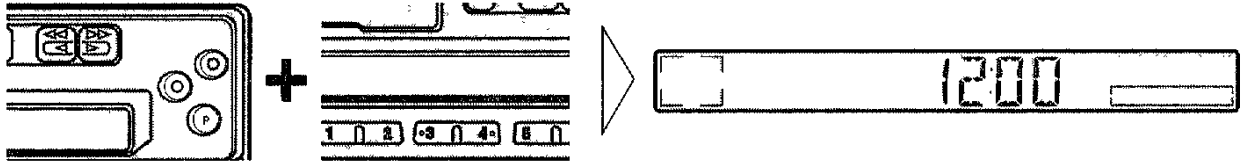

Hinweis:

- Stunden- und Minutenzahlen können verstellt werden, indem die entsprechenden Tasten entweder kurz oder andauernd gedrückt werden.

Gebrauch der AUX-Betriebsart

Zusatzgeräte können mit diesem Produkt verwendet werden. Aktivieren Sie die AUX-Betriebsart, falls Sie externe Geräte mit diesem Produkt verwenden wollen.

■ Wahl der AUX-Betriebsart

- Wählen Sie AUX.

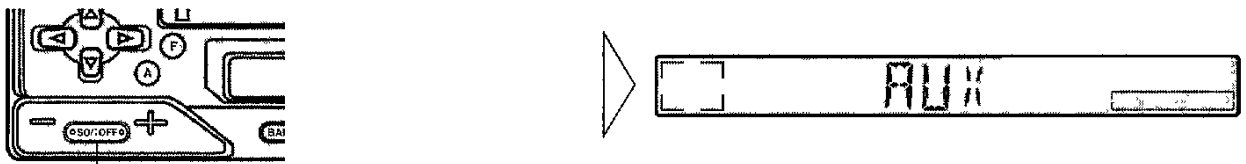

Die Programmquelle ändert sich mit jedem Druck ...

Allgemeines

Stromversorgung 14,4 V Gleichspannung
(Toleranz 10,8 – 15,1 V)

Erdungssystem Negativ

Max. Leistungsaufnahme 6,0 A

Abmessungen
(Einbaugröße) 178 (B) × 50 (H) × 150 (T) mm
(Frontfläche) 188 (B) × 58 (H) × 19 (T) mm

Gewicht 1,2 kg

Verstärker

Max. Ausgangsleistung 22 W × 4

Dauer-Ausgangsleistung 14 W × 4
(DIN 45324, +B = 14,4 V)

Lastimpedanz 4 Ω (4 – 8 Ω zulässig)

Klangfarbenregler
(Tiefen) ±12 dB (100 Hz)
(Höhen) ±12 dB (10 kHz)

Loudness-Kontur +10 dB (100 Hz), +7 dB (10 kHz)
(Lautstärke: –30 dB)

Cassettenspieler

Band Kompakt-Cassettenband (C-30 – C-90)

Bandlaufgeschwindigkeit 4,8 cm/s

Umspulzeit ca. 90 s für C-60

Gleichlaufschwankungen 0,13% (Effektiv)

Frequenzgang 40 – 14.000 Hz (±3 dB)

Stereotrennung 45 dB

Rauschabstand 52 dB (IEC-A-Netz)

UKW-Tuner

Frequenzbereich 87,5 – 108 MHz

Nutzempfindlichkeit
..... 11 dBf (1,0 μV/75 Ω, Mono, S/N: 30 dB)

50-dB-Geräuschberuhigung
..... 16 dBf (1,7 μV/75 Ω, Mono)

Rauschabstand 70 dB (IEC-A-Netz)

Verzerrungen 0,3% (bei 65 dBf, 1 kHz, Stereo)

Frequenzgang 30 – 15.000 Hz (±3 dB)

Stereotrennung 40 dB (bei 65 dBf, 1 kHz)

MW-Tuner

Frequenzbereich 531 – 1.602 kHz

Nutzempfindlichkeit 18 μV (25 dB) (S/N: 20 dB)

Trennschärfe 50 dB (±9 kHz)

LW-Tuner

Frequenzbereich 153 – 281 kHz

Nutzempfindlichkeit 30 μV (30 dB) (S/N: 20 dB)

Trennschärfe 50 dB (±9 kHz)

Hinweis:

- Änderungen der technischen Daten und des Designs jederzeit vorbehalten.



PIONEER ELECTRONIC CORPORATION

4-1, Meguro 1chome, Meguro-ku, TOKYO, 153, JAPAN

PIONEER ELECTRONICS (USA) INC.

P. O. Box 1760, Long Beach, California 90801, U.S.A.

TEL: (800) 421-1404

PIONEER ELECTRONIC (EUROPE) N.V.

Haven 1087 Keetberglaan 1, 9120 Melsele, Belgium

TEL: (0) 3/570.05.11

PIONEER ELECTRONICS AUSTRALIA PTY. LTD.

178-184 Boundary Road, Braeside, Victoria 3195, Australia

TEL: (03) 580-9911

PIONEER ELECTRONICS OF CANADA, INC.

300 Allstate Parkway Markham, Ontario L3R 0P2, Canada

TEL: (905) 479-4411

PIONEER ELECTRONICS DE MEXICO, S.A. de C.V.

San Lorenzo Num 1009 3er piso Desp. 302

Col. Del Valle, Mexico D.F. C.P. 03100

TEL: 5-688-52-90

Published by Pioneer Electronic Corporation
Copyright © 1996 by Pioneer Electronic Corporation. All rights reserved.